

Спецификация информационных потоков

Аутентификация

Отправка запроса заявки на кредит

Отправка статуса заявки на кредит в ЦП МСП

Отправка доп. запроса документов в ЦП МСП

Получение ответа на доп. запрос документов от ЦП МСП

Получение ответа на принятие решения по заявке от ЦП МСП

Отправка Банком статуса обработки ответа на доп. запрос документов

Проект: Цифровая платформа МСП

Заказчик: Акционерное общество «Федеральная корпорация по развитию малого и среднего предпринимательства»

Оглавление	
История изменений	4
1. Введение	5
1.1. Назначение документа	5
1.2. Основные термины и принятые сокращения	5
2. Общие требования	6
2.1. Типы данных	6
2.2. Среды тестирования и разработки	6
2.3. API тестирования и эксплуатации	6
Среды тестирования и разработки	6
3. Информационные потоки	7
3.1. Системы-участники информационного обмена	7
3.2. Аутентификация	7
3.3. Информационный поток запрос заявки на кредит	8
3.4. Отправка статуса заявки на кредит в ЦП МСП	8
3.5. Отправка дополнительного запроса документов в ЦП МСП	8
3.6. Получение ответа на дополнительный запрос документов от ЦП МСП	9
3.7. Запрос на получение банком файлов заявки	9
3.8. Отправка Банком статуса обработки ответа на дополнительный запрос документов	9
3.9. Запрос на получение файлов дополнительного запроса	10
3.10. Получение ответа о принятии решения пользователем по предложению банка	10
3.11. Запрос обновления справочников (в проекте)	10
3.12. Авторизации по sso (в проекте)	10
4. Методы	11
4.1. Запрос JWT	11
4.2. Запрос заявки на кредит	11
4.3. Подтверждение обработки получения сообщений.	34
4.4. Дополнительный запрос документов банком (+сообщение)	35
4.5. Запрос ответа на запрос документов	36
4.6. Запрос изменения статуса заявки	38
4.7. Запрос на получение банком файлов заявки	39
4.8. Запрос изменения статуса доп запроса документов	40
4.9. Запрос на принятие решения пользователем на предложение банка	41
4.10. Запрос банком на получение файлов дополнительного запроса	43
4.11. Запрос обновления справочников (в проекте)	44
4.12. Метод авторизации по sso	44
5. Справочники	46
5.1. Цель кредитования (guide-code: CreditPurpose)	46
5.2. Форма кредита (внутренний справочник)	46
5.3. Налоговый режим (guide-code: Tax)	47
5.4. Право пользования (guide-code: RightUseProp)	47
5.5. Пол (внутренний справочник)	47
5.6. Тип средства связи Физ. лица (внутренний справочник)	47
5.7. Тип средства связи Юр. лица (внутренний справочник)	47
5.8. Тип адреса (внутренний справочник)	47
5.9. Тип документа, удостоверяющего личность гражданина РФ (guide-code: DocumentType)	47
5.10. Орган управления (guide-code: GovType)	47
5.11. Классификатор (внутренний справочник)	48
5.12. Документ	48

5.13. Основной вид деятельности самозанятого физ. лица	48
5.14. Прочие вопросы (внутренний справочник)	48
5.15. Статус доп. запроса (внутренний справочник)	52
5.16. Тип доп. запроса (внутренний справочник)	52
5.17. Статус заявки на кредит новый справочник (guide-code: AnswerCreditApplicationState)	52
5.18. Основание деятельности (guide-code: BasisActivity)	53
5.19. Кредитные организации	53
5.20. Категория Субъекта МСП (guide-code: MspCategory)	53
5.21. Причины отказа Банка (guide-code: LoanReasonRefusal)	53
5.22. Тип гражданства (guide-code: CitizenshipType)	53
5.23. Тип документа, удостоверяющего личность лица иностранного гражданина или лицо без гражданства (guide-code: ForeignCitizenIdentityDocument)	53
иностранного гражданина	53
5.25. Тип документа на право пребывания (проживания) на территории Российской Федерации (guide-code: ResidencePermit)	54

История изменений

Дата	Версия	Автор	Описание изменений
28.03.2023	0.1	Радинский Игорь	разработаны схемы информационных потоков Методы
14.12.2023	0.2	Дементьев Алексей	изменены инфопотоки Аутентификации, доп.запроса документов, получения ответа на принятие решения
07.02.2024	0.2	Дементьев Алексей	скорректированы ссылки на скачивание документов
01.03.2024	0.3	Дементьев Алексей	Изменены: - инфопоток запрос заявки на кредит - инфопоток получения ответа на допзапрос документов Добавлены инфопотоки и методы: - Запрос на получение банком файлов заявки - Запрос на получение файлов допзапроса Изменены параметры ответов (fileId): - Запрос заявки на кредит - Запрос ответа на запрос документов API для тестирования и эксплуатации
13.03.2024	0.4	Дементьев Алексей	Добавлены запроецированные доработки: - справочник причин отказа Банка - параметры в Запрос изменения статуса заявки (менеджер банка и причина отказа) - добавлен статус заявки (подписание)
18.04.2024	0.5	Дементьев Алексей	Добавлена схема инфопотока сквозной авторизации в ЛК Банка Добавлен метод сквозной авторизации в ЛК Банка
29.07.2024	1.1	Медянцева Ульяна	Изменен метод Запрос заявки на кредит : 1) в массиве leader изменены свойства обязательности атрибутов 2) в массив leader добавлены атрибуты alienPassport migrationCard rightToStayDocument 3) в массиве beneficiaries изменены свойства обязательности атрибутов 4) в массив beneficiaries добавлены атрибуты alienPassport
01.08.2024	1.2	Медянцева Ульяна	Изменен метод Запрос заявки на кредит : 1) изменен список атрибутов участника органа управления физ. лица, юр. лица (удалены лишние атрибуты) supremeManagement.person supremeManagement.legalEntity collegialManagement.person eio.person eio.legalEntity
07.08.2024	1.3	Дементьев Алексей	Актуализирован метод запроса о принятии решения (+commit)
09.08.2024	1.4	Дементьев Алексей	Изменен метод Запрос заявки на кредит : 1. добавлен объект Участие в группах для анкеты Юридического лица 2. добавлен атрибут: полное наименование на иностранном языке для ЮЛ 3. добавлен тип средства связи для ЮЛ и ФЛ 4. Добавлена дата создания заявки.
06.09.2024	1.5	Дементьев Алексей	Дополнен список вопросов анкеты " Прочие вопросы "
10.09.2024	1.5.1	Дементьев Алексей	Добавлен код банка для кредитного брокера
11.09.2024	1.6	Дементьев Алексей	Изменены методы: 1. Метод Запрос заявки на кредит - исключен массив communications для лидера, бенефициаров, контактного лица 2. Метод Запрос на принятие решения пользователя на предложение банка - добавлен массив контактов для лидера, бенефициаров, контактного лица
18.09.2024	1.7	Дементьев Алексей	изменены обязательность полей в методе " Запрос заявки на кредит "

Дата	Версия	Автор	Описание изменений
10.10.2024	1.8	Дементьев Алексей	реализован новый справочник " Статус заявки на кредит "
29.11.2024	1.81	Дементьев Алексей	Добавлен вопрос в справочнике " Прочие вопросы "

1. Введение

1.1. Назначение документа

Настоящий документ применяется для реализации электронного взаимодействия между Цифровой платформой и внешними/смежными системами и определяет технические требования к обмену информацией, а также порядок, форматы, способ и регламенты электронного обмена данными

1.2. Основные термины и принятые сокращения

термин/сокращение	расшифровка
JWT	JSON Web Token (JWT) — это открытый стандарт (RFC 7519) для создания токенов доступа, основанный на формате JSON

2. Общие требования

Взаимодействие Цифровая платформа МСП с внешними/смежными системами и обеспечение обмена данными между ними осуществляется средствами брокера сообщений.

Вся информация, как входящая, так и исходящая по отношению к Цифровой платформе МСП, передается в виде электронных сообщений в формате JSON и включает в себя один электронный документ.

Электронное сообщение содержит информацию, структурированную и передаваемую в соответствии с порядком, определенным настоящим документом.

2.1. Типы данных

тип данных	описание
string	буквенно-цифровая последовательность букв и / или цифр
integer	целое число - может быть положительным или отрицательным
boolean	true или false значение
object	пара ключ-значение в формате JSON
array	массив значений
nullable	допустимое нулевое значение

2.2. Среды тестирования и разработки

среда	назначение
https://test.smbn.ru/	среда тестирования
https://demo.smbn.ru/	препродуктовая среда
https://мсп.рф/	продуктовая среда

2.3. API тестирования и эксплуатации

среда	назначение
https://clientapitest.smbn.ru	среда тестирования
https://clientapidemo.smbn.ru	препродуктовая среда
https://clientapi.smbn.ru	продуктовая среда

Среды тестирования и разработки

среда	назначение
https://test.smbn.ru/	среда тестирования
https://demo.smbn.ru/	препродуктовая среда
https://mcp.pf/	продуктовая среда

3. Информационные потоки

3.1. Системы-участники информационного обмена

сокращенное название	тип системы	участник
клиент ЦП МСП	внутренняя	цифровая платформа МСП
kafka	внутренняя	брокер обмена сообщениями ЦП МСП с внешними системами
файловое хранилище	внутренняя	файловое хранилище
API для Банка	внешняя	микросервис, обеспечивающий взаимодействие с с внутренними системами
клиент Банка	внешняя	система Банка, в которой реализован процесс рассмотрения заявок на кредит

3.2. Аутентификация

Для аутентификации запросов в адрес ЦП МСП используется схема с использованием JWT:

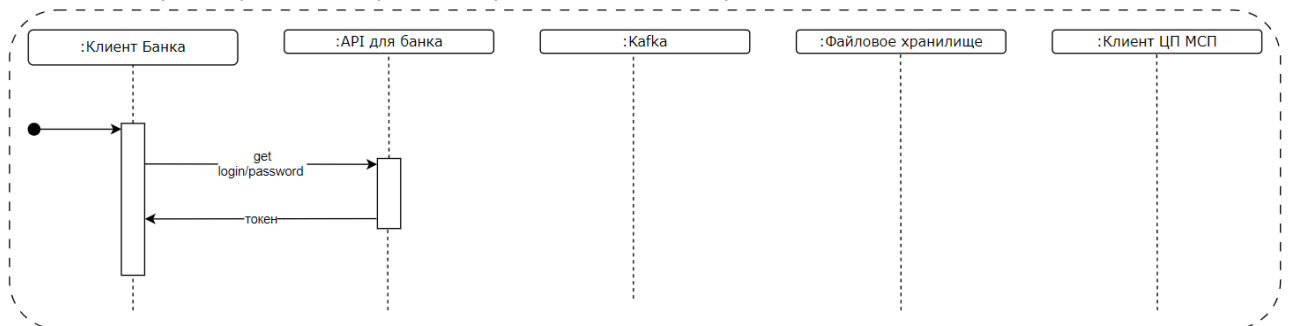

В рамках информационного потока вызывается следующий набор методов:
get метод получения JWT токена.

3.3. Информационный поток запрос заявки на кредит

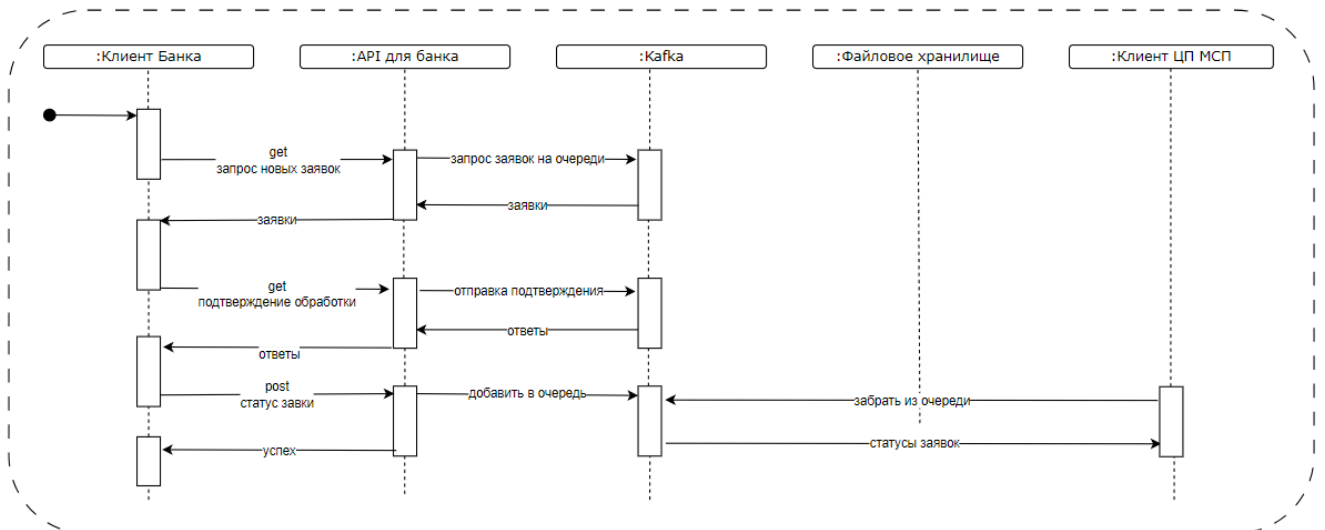

В рамках информационного потока вызывается следующий набор методов:

- [Аутентификация](#)
- [Запрос заявки на кредит](#)
- [Подтверждение обработки сообщения](#)
- [Статус заявки](#)

3.4. Отправка статуса заявки на кредит в ЦП МСП

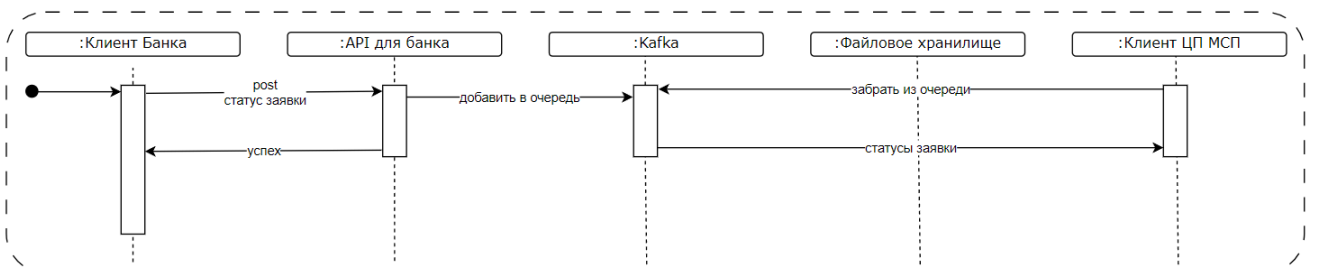

В рамках информационного потока вызывается следующий набор методов:

- [Аутентификация](#)
- [Статус заявки](#)

3.5. Отправка дополнительного запроса документов в ЦП МСП

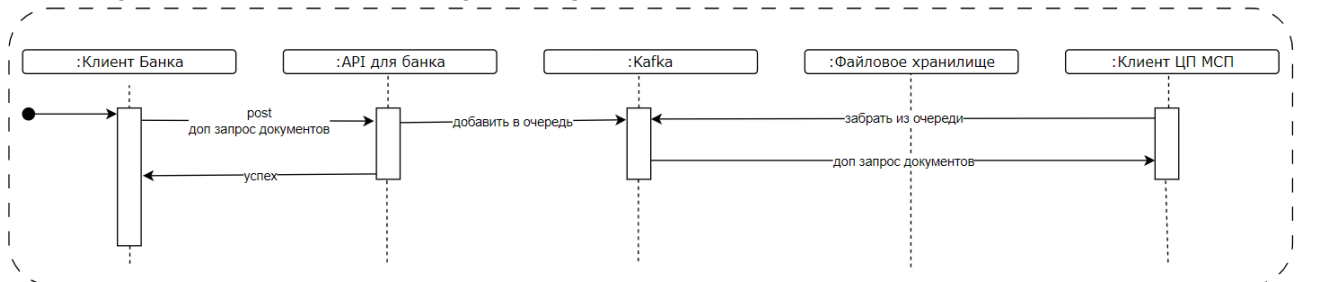

В рамках информационного потока вызывается следующий набор методов:

- [Аутентификация](#)
- [Доп. запрос документов](#)

3.6. Получение ответа на дополнительный запрос документов от ЦП МСП

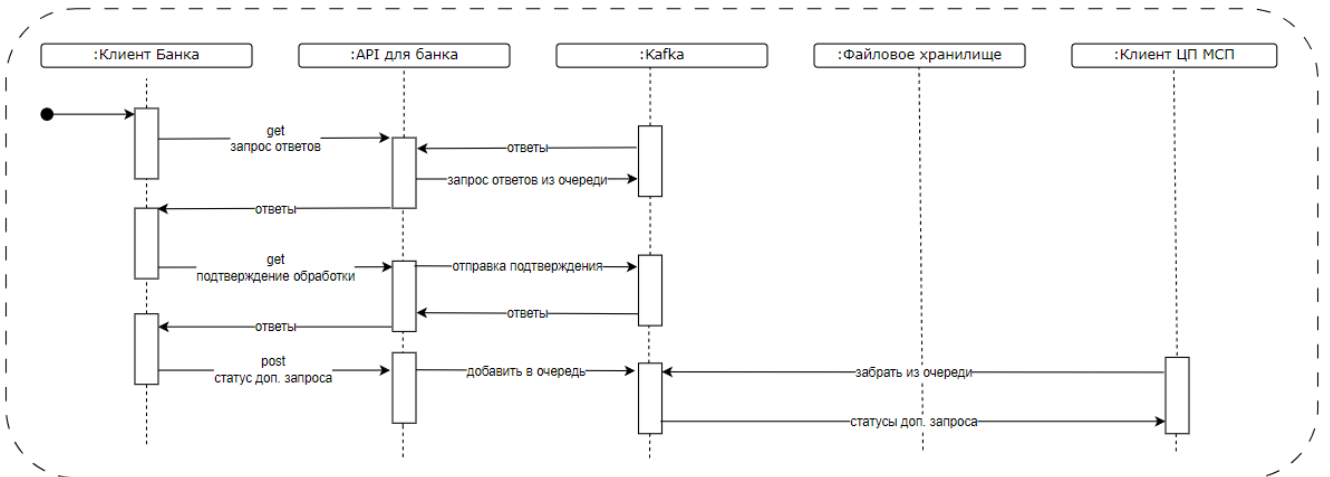

В рамках информационного потока вызывается следующий набор методов:

- [Аутентификация](#)
- [Запрос ответа на доп. Запрос](#)
- [Подтверждение обработки сообщения](#)
- [Запрос изменения статуса доп запроса документов](#)

3.7. Запрос на получение банком файлов заявки



В рамках информационного потока вызывается следующий набор методов:

- [Аутентификация](#)
- [Запрос на получение банком файлов заявки](#)

3.8. Отправка Банком статуса обработки ответа на дополнительный запрос документов

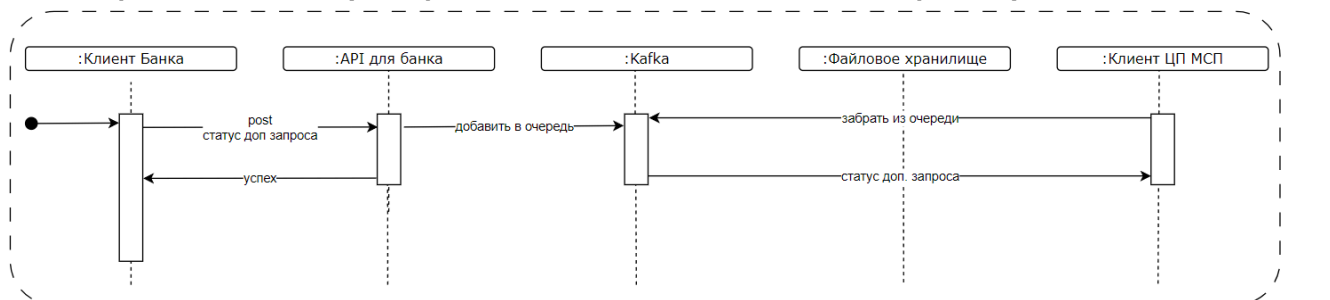

В рамках информационного потока вызывается следующий набор методов:

- [Аутентификация](#)
- [Запрос изменения статуса запроса документов](#)

3.9. Запрос на получение файлов дополнительного запроса

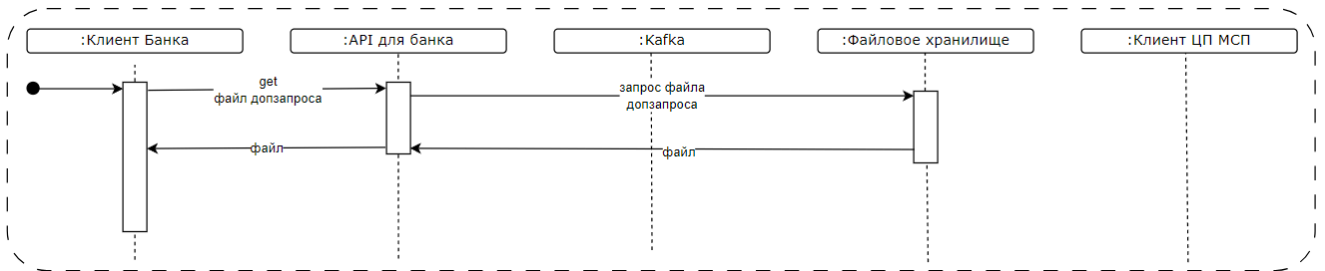

В рамках информационного потока вызывается следующий набор методов:

- [Аутентификация](#)
- [Запрос банком на получение файлов допзапроса](#)

3.10. Получение ответа о принятии решения пользователем по предложению банка

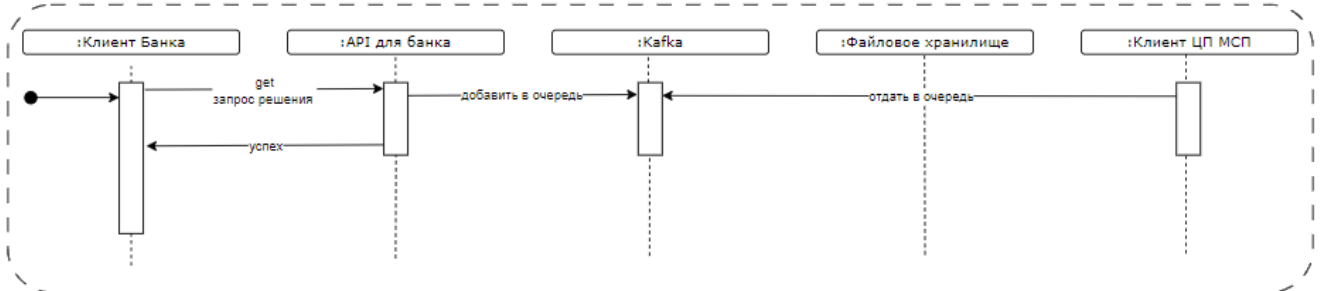

Методы:

- [Аутентификация](#)
- [Запрос на подтверждения решения на кредит](#)

3.11. Запрос обновления справочников (в разработке)



Методы:

- [Аутентификация](#)
- [Запрос обновления справочников](#)

3.12. Авторизации по sso (в проекте)

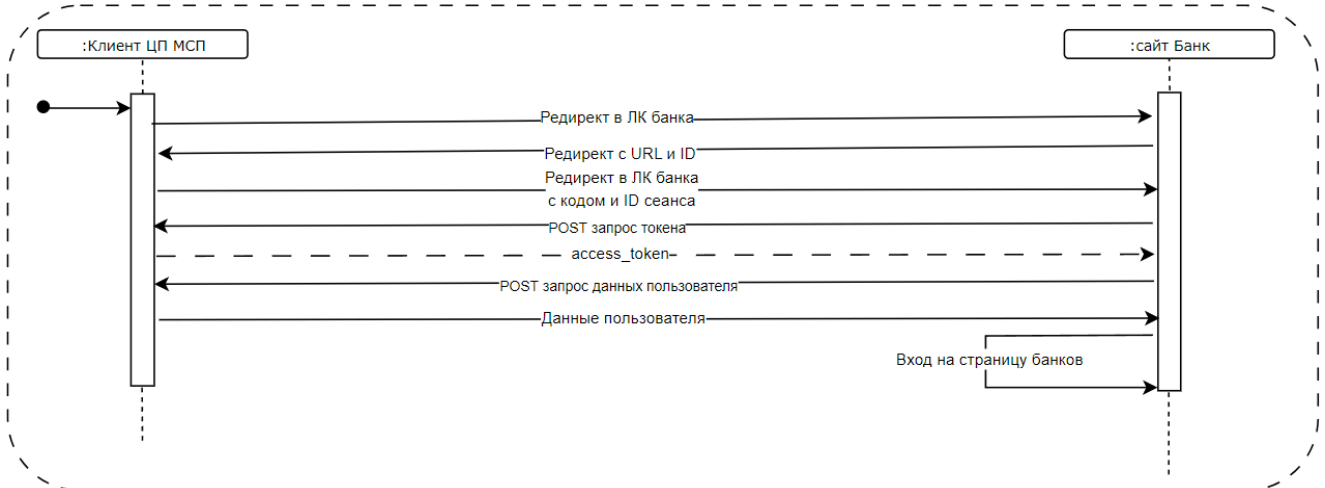

4. Методы

4.1. Запрос JWT

Endpoint

/api/v1/auth	POST	для получения JWT
---------------------	-------------	--------------------------

Параметры тела запроса

login	string	required	имя технического пользователя
password	string	required	пароль

Пример тела запроса

```
{
  "login": "INN12341231231242",
  "password": "bankqwerty123"
}
```

Схема и пример ответа (200)

statusCode	string	required	код состояния
data	object	required	данные
data.token	string	required	JWT

```
{
  "statusCode": 200,
  "data": {
    "token": "eyJ0eXAiOiJKV1QiLCJhbGciOiJIUzI1NiJ9.eyJ1IjoiMDEyMzQ1In0.eyJ0eXAiOiJKV1QiLCJhbGciOiJIUzI1NiJ9.eyJ1IjoiMDEyMzQ1In0"
  }
}
```

Схема и пример ответа (4*)

statusCode	string	required	код состояния
data	object	required	данные
data.type	string	required	тип ошибки
data.description	string	optional	текст ошибки

Коды ошибок

401	Unauthorized	некорректный логин или пароль
-----	--------------	-------------------------------

4.2. Запрос заявки на кредит

Частота запросов согласно бизнес-процесса партнера, рекомендовано - 1 раз в минуту.

Endpoint

/api/v1/credit/application	GET	для получения заявки на кредит из ЦП МСП
-----------------------------------	------------	---

Параметр заголовка запроса

x-auth-jwt-token	string	required	JWT
------------------	--------	----------	-----

Схема и пример ответа (200)

Object:Root			
status	string	required	код состояния
data			
data.commit	string	required	код подтверждения обработки

data.messages	array	required	список ответов
Object	object		
data.messages.CPUserId	string	optional	идентификатор пользователя в ЦП МСП
data.messages.applicationId	string	required	идентификатор заявки в ЦП МСП
data.messages.date	date	required	дата/время создания заявки ISO "2024-08-28T11:15:28+03:00"
data.messages. product	object	required	параметры кредитного продукта
data.messages.banks	array	required	код банка см. справочник «Кредитные организации»
data.messages.targetBanks	array	optional	код банка для кредитного брокера см. справочник «Кредитные организации»
data.messages. legalEntityInfo	object	required	анкета заемщика – Юр. лица
Или data.messages. entrepreneurInfo	object	required	Или анкета заемщика – ИП
data.messages. contact	object	required	контактное лицо по заявке обязательно заполняются Должность, Ф.И.О., номер телефона, адрес электронной почты
data.messages. financialReport	object	required	данные документов Бухгалтерский баланс по форме ОКУД 0710001 Отчет о финансовых результатах по форме ОКУД 0710002
data.messages. documents	array	required	документы, подписанные электронной подписью
data.limit	integer	required	ограничение количества ответов на запрос = 5
data.description	string	nullable	описание

object product

наименование	тип	обязательность	описание
sum	integer	required	сумма, руб.
currency	string	required	трехбуквенный код валюты (ISO 3166-1 alpha-3) продукта
term	integer	required	срок, месяцев
purpose	string	required	код Цели кредитования, см. справочник «Цель кредитования»
name	string	required	наименование продукта
creditForm	string	required	код Формы кредита, см. справочник «Форма кредита»

object legalEntityInfo

наименование	тип	обязательность	описание
name	string	required	полное фирменное наименование юридического лица в соответствии с учредительными документами
shortName	string	required	сокращенное наименование юридического лица в соответствии с учредительными документами

foreignLanguageName	string	optional	краткое наименование юридического лица на иностранном языке
foreignLanguageFullName	string	optional	полное наименование юридического лица на иностранном языке
inn	string	required	ИНН
ogrn	string	required	ОГРН
kpp	string	optional	КПП
charterCapitalSource	string	optional	источники формирования уставного капитала
taxSystem	string	required	код Налогового режима, см. справочник «Налоговый режим»
prevTaxSystem	string	optional	код Налогового режима - предыдущий режим см. справочник «Налоговый режим»
averageAnnualRevenue	string	optional	средний объем годовой выручки
charterCapital	integer	optional	Уставный капитал(фонд) заявленный в учредительных документах
paidCharterCapital	integer	optional	уставный капитал (фонд) оплаченный
monthlyWageFund	integer	optional	ежемесячный фонд оплаты труда, руб.
minWage	integer	optional	минимальный оклад сотрудников, руб.
registrationDate	string	optional	дата регистрации в ЕГРЮЛ в формате дд.мм.гггг
mspCategory	string	optional	код категории субъекта МСП, см. справочник «Категория Субъекта МСП»
arbitrationCasesNumber	integer	optional	количество у юридического лица на момент предоставления кредитной заявки фактов рассмотрения арбитражным и (или) третейским судом и (или) судом общей юрисдикции каких-либо споров с участием юридического лица
quantityOfEmployees	integer	optional	среднесписочная численность сотрудников
okved	object	required	основной вид деятельности юридического лица (по ОКВЭД)
additionalOkved	array	optional	дополнительный вид деятельности юридического лица (по ОКВЭД)
fnsRegistration	object	optional	информация о регистрации в ФНС
address	array	optional	адрес (юридический, фактический, регистрации из Устава)
communications	array	required	средство связи (основной телефон, email)
licenses	array	optional	лицензируемые виды деятельности
otherQuestions	array	optional	прочие вопросы по процессу выдача кредита, см. справочник «Прочие вопросы»
bankAccounts	array	optional	счета
okopf	object	optional	организационно-правовая форма (ОКОПФ)
okfs	object	optional	форма собственности (ОКФС)
okato	object	optional	ОКАТО
okpo	object	optional	ОКПО
okoqu	object	optional	ОКОГУ
leaders	array	required	сведения о руководителях / лицах, имеющих право подписи (ФИО, должность, гражданство, СНИЛС, ИНН, дата рождения, место рождения, адрес регистрации, паспорт)
beneficiaries	array	optional	сведения о конечных бенефициарных владельцах (ФИО, должность, гражданство, СНИЛС, ИНН, дата рождения, место рождения, адрес

			регистрации, паспорт, признак ПДЛ, доля в УК)
supremeManagement	array	optional	состав высшего органа управления
collegialManagement	array	optional	состав коллегиального органа управления
eio	object	optional	единый исполнительный орган
companyGroup	object	optional	сведения об участии юридического лица в промышленных, банковских, финансовых группах

object entrepreneurInfo

наименование	тип	обязательность	описание
name	string	required	фамилия, имя, отчество (при наличии последнего) индивидуального предпринимателя
inn	string	required	ИНН
ogrn	string	required	ОГРНИП
taxSystem	string	optional	код Налогового режима, см. справочник «Налоговый режим»
prevTaxSystem	string	optional	код Налогового режима (предыдущий налоговый режим), см. справочник «Налоговый режим»
sourceOfRevenue	string	optional	основные источники дохода (доход от предпринимательской деятельности, зарплата, пенсия, наследство, % доход по вкладам (ценным бумагам), личные сбережения или укажите иные источники дохода)
minWage	integer	optional	минимальный оклад сотрудников, руб.
monthlyWageFund	integer	optional	ежемесячный фонд оплаты труда, руб.
annualRevenue	integer	optional	доход в среднем за год (в рублях)
registrationDate	string	optional	дата регистрации в ЕГРИП/ЕГРЮЛ в формате дд.мм.гггг
arbitrationCasesNumber	integer	optional	количество на момент предоставления документов фактов рассмотрения арбитражным и (или) третейским судом и (или) судом общей юрисдикции каких-либо споров с участием индивидуального предпринимателя
quantityOfEmployees	integer	optional	среднесписочная численность сотрудников
mspCategory	string	optional	код Категории Субъекта МСП, см. справочник «Категория Субъекта МСП»
okved	object	required	основной вид деятельности юридического лица (по ОКВЭД)
additionalOkved	array	optional	дополнительный вид деятельности юридического лица (по ОКВЭД)
fnsRegistration	object	optional	информация о регистрации в ФНС
address	array	optional	адрес (юридический, фактический)
licenses	array	optional	лицензируемые виды деятельности
otherQuestions	array	optional	прочие вопросы по процессу выдача кредита, см. справочник «Прочие вопросы»
bankAccounts	array	optional	счета в банках
contacts	array	required	сведения о руководителях / лицах, имеющих право подписи (ФИО, должность, гражданство, СНИЛС, ИНН, дата рождения, место рождения, адрес регистрации, паспорт, признак ПДЛ)
beneficiaries	array	optional	сведения о конечных бенефициарных владельцах (ФИО, должность, гражданство, СНИЛС, ИНН, дата рождения, место рождения, адрес

			регистрации, паспорт, доля в УК, признак ПДЛ)
array beneficiaries			
наименование	тип	обязательность	описание
firstname	string	required	имя
surname	string	required	фамилия
patronymic	string	optional	отчество
name	string	required	фамилия имя отчество
inn	string	optional	ИНН
snils	string	optional	СНИЛС
birthDate	string	optional	дата рождения в формате дд.мм.гггг
placeOfBirth	string	optional	место рождения
residenceType	string	optional	Тип гражданства
residence	string	optional	гражданство Трехбуквенный код страны (ISO 3166-1 alpha-3)
address	array	optional	адреса физ. лица
passport	object	optional	документ, удостоверяющий личность гражданина РФ
alienPassport	object	если residenceType = foreign_citizen Или without_citizenship required иначе optional	документ, удостоверяющий личность иностранного гражданина или лица без гражданства
publicPerson	boolean	optional	является ли российским, иностранным или международным публичным должностным лицом (РГДЛ/ИПДЛ/МПДЛ) либо его близким родственником или представителем
sharePart	integer	required	доля в УК, (%)
communications	array	optional	средство связи (основной телефон, email)
object contact (contacts)			
наименование	тип	обязательность	описание
firstname	string	required	имя
surname	string	required	фамилия
patronymic	string	optional	отчество
name	string	required	фамилия Имя Отчество
position	string	optional	должность
inn	string	optional	ИНН
snils	string	optional	СНИЛС
gender	string	optional	Код Пола, см. справочник «Пол»
birthDate	string	optional	дата рождения в формате дд.мм.гггг
placeOfBirth	boolean	optional	место рождения
residence	string	optional	гражданство трехбуквенный код страны (ISO 3166-1 alpha-3)
residenceType	string	optional	Тип гражданства
communications	array	optional	средство связи (основной телефон, email)
publicPerson	boolean	optional	является ли российским, иностранным или международным публичным должностным лицом (РГДЛ/ИПДЛ/МПДЛ) либо его близким родственником или представителем
array communication			
наименование	тип	обязательность	описание
type	string	optional	код типа средства связи, см. справочник «Тип средства связи Юр-лица» Или

			справочник «Тип средства связи Физ. лица»
number	string	optional	номер телефона или почта телефон должен быть указан в формате +73451234123

object leader

наименование	тип	обязательность	описание
firstname	string	required	имя
surname	string	required	фамилия
patronymic	string	optional	отчество
name	string	required	фамилия Имя Отчество
position	string	optional	должность
inn	string	optional	ИНН
snils	string	optional	СНИЛС
gender	string	optional	Код Пола, см. справочник «Пол»
birthDate	string	optional	дата рождения в формате дд.мм.гггг
placeOfBirth	boolean	optional	место рождения
residence	string	optional	гражданство трехбуквенный код страны (ISO 3166-1 alpha-3)
residenceType	string	optional	Тип гражданства
communications	array	optional	средство связи (основной телефон, email)
address	array	optional	адреса физ. лица
passport	object	если residenceType = citizen required иначе optional	документ, удостоверяющий личность гражданина РФ
alienPassport	object	если residenceType = foreign_citizen Или without_citizenship required иначе optional	документ, удостоверяющий личность иностранного гражданина или лица без гражданства
migrationCard	object	optional	данные миграционной карты
rightToStayDocument	object	optional	документ, подтверждающий право нахождения иностранного гражданина или лица без гражданства на территории Российской Федерации
publicPerson	boolean	optional	является ли российским, иностранным или международным публичным должностным лицом (РПДЛ/ИПДЛ/МПДЛ) либо его близким родственником или представителем
basisDocument	string	optional	код основания деятельности, см. Справочник «Основание деятельности»
startDate	string	optional	начало срока полномочий, дата в формате дд.мм.гггг
endDate	string	optional	окончание срока полномочий, дата в формате дд.мм.гггг

array address

наименование	тип	обязательность	описание
type	string	required	код типа адреса, см. справочник «Тип адреса»
address	string	required	адрес
country	string	optional	трехбуквенный код страны (ISO 3166-1 alpha-3)
postcode	string	optional	индекс
fiasRegion	string	optional	ФИАС-код Региона РФ

fiasArea	string	optional	ФИАС-код Района
fiasCity	string	optional	ФИАС-код Города
fiasPlace	string	optional	ФИАС-код Населенного пункта
fiasStreet	string	optional	ФИАС-код Улицы
house	string	optional	дом
building	string	optional	корпус/строение
room	string	optional	квартира/офис
region	string	optional	регион РФ
district	string	optional	район
city	string	optional	город
settlement	string	optional	населенный пункт
street	string	optional	улица
rightToUse	string	optional	код Права пользования, см. справочник «Право пользования»

object classifier

наименование	тип	обязательность	описание
classifier	string	required	код Классификатора, см. справочник Классификатор»
code	string	required	код
name	string	required	наименование

object fnsRegistration

наименование	тип	обязательность	описание
divisionCode	string	required	код подразделения ФНС РФ
divisionName	string	required	наименование ФНС
registeredAt	string	required	дата постановки на учет в налоговом органе в формате дд.мм.гггг

object passport

наименование	тип	обязательность	описание
type	string	required	код типа документа, см. справочник «Тип документа, удостоверяющего личность гражданина РФ»
series	string	required	серия
number	string	required	номер
regName	string	required	наименование органа, выдавшего документ
regDate	string	required	дата выдачи в формате дд.мм.гггг
regSubdivision	string	required	код подразделения

object alienPassport

наименование	тип	обязательность	описание
type	string	required	код типа документа, см. Тип документа, удостоверяющего личность лица иностранного гражданина или лиц без гражданства
number	string	required	номер
regName	string	required	наименование органа, выдавшего документ
regDate	string	required	дата выдачи в формате дд.мм.гггг
endDate	string	optional	срок действия в формате дд.мм.гггг

object migrationCard

наименование	тип	обязательность	описание
series	string	required	серия
number	string	required	номер
startDate	string	required	дата начала срока пребывания в формате дд.мм.гггг
endDate	string	required	дата окончания срока пребывания в формате дд.мм.гггг

object rightToStayDocument

наименование	тип	обязательность	описание
residencePermit	string	required	код типа документа, см. Тип документа на право пребывания

			(проживания) на территории Российской Федерации
series	string	required optional	серия
number	string	required	номер
regName	string	required	наименование органа, выдавшего документ
startDate	string	required	дата начала срока пребывания в формате дд.мм.гггг
endDate	string	optional	дата окончания срока пребывания в формате дд.мм.гггг
array license			
наименование	тип	обязательность	описание
number	string	optional	номер
issueDate	string	optional	дата выдачи
issuedBy	string	optional	наименование органа, выдавшего документ
endDate	string	optional	дата окончания действия в формате дд.мм.гггг
okved	array	optional	перечень видов лицензируемой деятельности
issuedBy	string	optional	орган, выдавший лицензию
slvd	string	optional	СЛВД
array supremeManagement			
наименование	тип	обязательность	описание
type	string	optional	код органа управления, см. справочник «Орган управления» для типа «Высший орган управления»
person	object	optional	участник органа управления – Физ. лицо (ФИО, ИНН)
person.firstname	string	required	имя
person.surname	string	required	фамилия
person.patronymic	string	optional	отчество
person.name	string	required	фамилия Имя Отчество
person.inn	string	optional	ИНН
legalEntity	object	optional	участник органа управления – Юр. лицо
legalEntity.name	string	required	полное фирменное наименование юридического лица в соответствии с учредительными документами
legalEntity.inn	string	optional	ИНН
sharePart	integer	optional	доля в УК, %

```

"supremeManagement": [
  {
    "type": "1",
    "person": {
      "firstname": "Алексей",
      "surname": "Алексеев",
      "patronymic": "Николаевич",
      "name": "Алексеев Алексей Николаевич",
      "inn": "720404622182"
    },
    "sharePart": 50
  },
  {
    "type": "1",
    "legalEntity": {
      "name": "ООО \"БРУСНИКА\"",
      "inn": "6685151087"
    },
    "sharePart": 50
  }
]
    
```

array collegialManagement

наименование	тип	обязательность	описание
type	string	optional	код Органа управления, см. справочник «Орган управления» для типа «Высший орган управления»
person	object	optional	участник органа управления (ФИО, Должность)
person.firstname	string	required	имя
person.surname	string	required	фамилия
person.patronymic	string	optional	отчество
person.name	string	required	фамилия Имя Отчество
person.position	string	optional	должность
person.inn	string	optional	ИНН

```
"collegialManagement": [
  {
    "type": "6",
    "person": {
      "firstname": "Алексей",
      "surname": "Алексеев",
      "patronymic": "Николаевич",
      "name": "Алексеев Алексей Николаевич",
      "inn": "720404622182"
    }
  },
  {
    "type": "6",
    "person": {
      "firstname": "Иван",
      "surname": "Иванов",
      "patronymic": "Иванович",
      "name": "Иванов Иван Иванович",
      "inn": "720404622345"
    }
  }
]
```

object eio

наименование	тип	обязательность	описание
type	string	optional	код Органа управления, см. справочник «Орган управления» для типа «ЕИО»
person	object	optional	участник органа управления – Физ. лицо (ФИО)
person.firstname	string	required	имя
person.surname	string	required	фамилия
person.patronymic	string	optional	отчество
person.name	string	required	фамилия Имя Отчество
person.inn	string	optional	ИНН
legalEntity	object	optional	участник органа управления – Юр. лицо
legalEntity.name	string	required	полное фирменное наименование юридического лица в соответствии с учредительными документами
legalEntity.inn	string	optional	ИНН
__eioDocumentName	string	optional	наименование документа на котором основаны полномочия ЕИО
__eioDocumentNumber	string	optional	номер документа на котором основаны полномочия ЕИО
__eioDocumentDate	string	optional	дата выдачи документа на котором основаны полномочия ЕИО
__eioDocumentTerm	string	optional	срок действия документа на котором основаны полномочия ЕИО

```
"eio": {
  "type": "8",
  "person": {
    "firstname": "Алексей",
```

```

"surname": "Алексеев",
"patronymic": "Николаевич",
"name": "Алексеев Алексей Николаевич",
"inn": "668515108724",
"eioDocumentName": "Приказ",
"eioDocumentNumber": "12/34_ОУ",
"eioDocumentDate": "21.01.2020",
"eioDocumentTerm": "25.03.2026"
}

```

или

```

"type": "8",
"legalEntity": {
"name": "ООО \"БРУСНИКА\"",
"inn": "6685151087",
"eioDocumentName": "Приказ",
"eioDocumentNumber": "12/34_ОУ",
"eioDocumentDate": "21.01.2020",
"eioDocumentTerm": "25.03.2026"
}
}

```

array financialReport

наименование	тип	обязательность	описание
code	string	required	код
date	string	required	дата в формате дд.мм.гггг
sum	integer	required	сумма, тыс.руб.

array documents

наименование	тип	обязательность	описание
documentType	string	required	код документа, см. справочник «Документ»
documentFiles	array	required	файлы документа.
documentFiles.fileData	object	required	файл
documentFiles.fileId	string	required	ссылка на файл
documentFiles.fileName	integer	required	Id файла
documentFiles.fileSize	string	optional	имя файла
documentFiles.signatures	integer	optional	размер файла
documentFiles.signatures	array	required	данные подписанного файла
documentFiles.signatures.fileData	object	required	подпись
documentFiles.signatures.fileId	string	required	ссылка на файл
documentFiles.signatures.fileId	integer	required	Id файла
documentFiles.signatures.fileSize	integer	optional	размер файла
documentFiles.signatures.fileName	string	optional	название файла
documentFiles.signatures.isDetached	boolean	optional	открепленная подпись

array otherQuestion

наименование	тип	обязательность	описание
question	string	optional	код прочего вопроса, см. справочник «Прочие вопросы»
answer	string	optional	ответ из predeterminedенного списка ответов на вопрос, см. справочник «Прочие вопросы»

array bankAccount

наименование	тип	обязательность	описание
accountNumber	string	required	номер счета
currency	string	required	трехбуквенный код валюты (ISO 3166-1 alpha-3) счета
bankBic	string	required	БИК банка
bankName	string	required	наименование банка
bankCorrespondentAccountNumber	string	required	корреспондентский счет банка
useForCredit	boolean	optional	признак «Использовать для выдачи кредита»

object companyGroup

наименование	тип	обязательность	описание
companyGroupName	string	optional	название группы

companyGroupConsist	string	optional	параметр при условии, что не состоит в группе "Не состоит"
participant	array	optional	участники группы
	object	optional	компания, участник группы
company	string	optional	наименование компании
companyInn	string	optional	ИНН компании

```

{
  "status": 200,
  "data": {
    "commit": "23e4567-e89b-12d3-a456-426655440000",
    "messages": [
      {
        "CpuUserId": "9B8B98A4-9A64-4055-BE8C-F578FC830797",
        "applicationId": "07CAE63C-DA51-4D76-BE70-09A6BA2F80B6",
        "product": {
          "currency": "RUB",
          "term": 6,
          "name": "Оборотный кредит",
          "creditForm": "1",
          "purpose": "1",
          "sum": 10000000
        },
        "banks": [
          "TKFBKR"
        ],
        "targetBanks": [
          "ALFA"
        ],
        "entrepreneurInfo": {
          "name": "Бахтина Олеся Алексеевна",
          "inn": "333410315960",
          "ogrn": "320332800023428",
          "taxSystem": "ОСН",
          "prevTaxSystem": "Патент",
          "sourceOfRevenue": "",
          "minWage": 200000,
          "monthlyWageFund": 600000,
          "annualRevenue": 22222200,
          "registrationDate": "25.06.2020",
          "arbitrationCasesNumber": 0,
          "quantityOfEmployees": 2,
          "okved": {
            "classifier": "ОКВЭД",
            "code": "31.01",
            "name": "Производство мебели для офисов и предприятий торговли"
          },
          "additionalOkved": [
            {
              "classifier": "ОКВЭД",
              "code": "14.11",
              "name": "Производство одежды из кожи"
            },
            {
              "classifier": "ОКВЭД",
              "code": "14.13",
              "name": "Производство прочей верхней одежды"
            }
          ]
        },
        "fnsRegistration": {
          "divisionCode": "3328",
          "divisionName": "Инспекция ФНС России по Октябрьскому району г.Владимира",
          "registeredAt": "25.06.2020"
        },
        "mspCategory": "Микро",
        "address": [
          {

```

```

"type": "Юридический",
"country": "RUS",
"postcode": "620014",
"fiasRegion": "92b30014-4d52-4e2e-892d-928142b924bf",
"fiasCity": "2763c110-cb8b-416a-9dac-ad28a55b4402",
"fiasStreet": "6441e17d-e086-48f4-a5a6-0cc1a4a474b9",
"address": "620014, Свердловская обл, г Екатеринбург, пр-кт Ленина, д 10",
"region": "Свердловская",
"city": "Екатеринбург",
"street": "Ленина",
"house": "10",
"building": "",
"room": "",
"rightToUse": "1"
},
{
"type": "Фактический",
"country": "RUS",
"postcode": "620014",
"fiasRegion": "92b30014-4d52-4e2e-892d-928142b924bf",
"fiasCity": "2763c110-cb8b-416a-9dac-ad28a55b4402",
"fiasStreet": "6441e17d-e086-48f4-a5a6-0cc1a4a474b9",
"address": "620014, Свердловская обл, г Екатеринбург, пр-кт Ленина, д 10",
"region": "Свердловская",
"city": "Екатеринбург",
"street": "Ленина",
"house": "10",
"building": "",
"room": "",
"rightToUse": "1"
},
{
"type": "Почтовый",
"country": "RUS",
"postcode": "620014",
"fiasRegion": "92b30014-4d52-4e2e-892d-928142b924bf",
"fiasCity": "2763c110-cb8b-416a-9dac-ad28a55b4402",
"fiasStreet": "6441e17d-e086-48f4-a5a6-0cc1a4a474b9",
"address": "620014, Свердловская обл, г Екатеринбург, пр-кт Ленина, д 10",
"region": "Свердловская",
"city": "Екатеринбург",
"street": "Ленина",
"house": "10",
"building": "",
"room": "",
"rightToUse": "1"
}
],
"licenses": [
{
"number": "2Л22222",
"issuedBy": "Наименование налогового органа, выдавшего лицензию",
"slvd": "1330200",
"endDate": "02.03.2027",
"issueDate": "01.02.2021",
"okved": [
{
"classifier": "ОКВЭД",
"code": "31.09",
"name": "Производство прочей мебели"
}
]
}
]
},
"otherQuestions": [
{
"question": "ВопросКредит12ИП",
"answer": "Нет"
}
]

```

```

    },
    {
      "question": "ВопросКредит03ИП",
      "answer": "Нет"
    },
    {
      "question": "ВопросКредит01ИП",
      "answer": "Нет"
    },
    {
      "question": "ВопросКредит14ИП",
      "answer": "Нет"
    },
    {
      "question": "ВопросКредит18ИП",
      "answer": "Нет"
    },
    {
      "question": "ВопросКредит30ИП",
      "answer": "Нет"
    },
    {
      "question": "ВопросКредит31ИП",
      "answer": "Нет"
    },
    {
      "question": "ВопросКредит32ИП",
      "answer": "Нет"
    },
    {
      "question": "ВопросКредит33ИП",
      "answer": "Нет"
    },
    {
      "question": "ВопросКредит34ИП",
      "answer": "Нет"
    },
    {
      "question": "ВопросКредит19ИП",
      "answer": "Хобби"
    },
    {
      "question": "ВопросКредит20ИП",
      "answer": "50000000"
    }
  ],
  "bankAccounts": [
    {
      "accountNumber": "40802810414500016490",
      "currency": "RUB",
      "bankBic": "044525999",
      "bankName": "ТОЧКА ПАО БАНКА ФК ОТКРЫТИЕ",
      "bankCorrespondentAccountNumber": "30101810845250000999",
      "useForCredit": true
    },
    {
      "accountNumber": "40817810305600352772",
      "currency": "RUB",
      "bankBic": "044525593",
      "bankName": "АО АЛЬФА-БАНК",
      "bankCorrespondentAccountNumber": "30101810200000000593",
      "useForCredit": true
    }
  ],
  "contacts": [
    {
      "firstname": "Олеся",
      "surname": "Бахтина",
    }
  ]

```

```

"patronymic": "Алексеевна",
"name": "Бахтина Олеся Алексеевна",
"position": "Директор",
"inn": "333410315960",
"snils": "538 862 254 29",
"gender": "М",
"placeOfBirth": "Омск",
"residence": "RUS",
"publicPerson": false,
"birthDate": "01.09.1993",
"basisDocument": "1",
"communications": [
  {
    "type": "Email",
    "number": "test@notamedia.ru"
  },
  {
    "type": "Мобильный",
    "number": "7222222223"
  }
],
"address": [
  {
    "type": "Регистрации",
    "country": "RUS",
    "postcode": "",
    "fiasRegion": "b8837188-39ee-4ff9-bc91-fcc9ed451bb3",
    "fiasCity": "469a6b26-cb42-4db7-8fe7-758b946956c4",
    "fiasStreet": "",
    "address": "Владимирская обл, г Судогда, тер Район гаражей Ленина 44а",
    "region": "Владимирская",
    "city": "Судогда",
    "street": "",
    "house": "",
    "building": "",
    "room": ""
  },
  {
    "type": "Проживания",
    "country": "RUS",
    "postcode": "",
    "fiasRegion": "b8837188-39ee-4ff9-bc91-fcc9ed451bb3",
    "fiasCity": "469a6b26-cb42-4db7-8fe7-758b946956c4",
    "fiasStreet": "",
    "address": "Владимирская обл, г Судогда, тер Район гаражей Ленина 44а",
    "region": "Владимирская",
    "city": "Судогда",
    "street": "",
    "house": "",
    "building": "",
    "room": ""
  },
  {
    "type": "Почтовый",
    "country": "RUS",
    "postcode": "",
    "fiasRegion": "b8837188-39ee-4ff9-bc91-fcc9ed451bb3",
    "fiasCity": "469a6b26-cb42-4db7-8fe7-758b946956c4",
    "fiasStreet": "",
    "address": "Владимирская обл, г Судогда, тер Район гаражей Ленина 44а",
    "region": "Владимирская",
    "city": "Судогда",
    "street": "",
    "house": "",
    "building": "",
    "room": ""
  }
],

```

```

"passport": {
  "type": "1",
  "series": "2222",
  "number": "222222",
  "regName": " Владимирская обл, г Судогда, тер Район гаражей Ленина 44а",
  "regDate": "26.02.2023",
  "regSubdivision": "222-222"
},
{
  "firstname": "Анастасия",
  "surname": "Иванова",
  "patronymic": "Сергеевна",
  "name": "Иванова Анастасия Сергеевна",
  "position": "Директор",
  "inn": "582508305547",
  "snils": "41331922942",
  "gender": "M",
  "placeOfBirth": "г Екатеринбург",
  "residence": "RUS",
  "publicPerson": false,
  "birthDate": "01.05.1977",
  "basisDocument": "1",
  "communications": [
    {
      "type": "Email",
      "number": "fehon78688@shbiso.com"
    },
    {
      "type": "Мобильный",
      "number": "+79999999999"
    }
  ],
  "address": [
    {
      "type": "Регистрации",
      "country": "RUS",
      "postcode": "",
      "fiasRegion": "b8837188-39ee-4ff9-bc91-fcc9ed451bb3",
      "fiasCity": "469a6b26-cb42-4db7-8fe7-758b946956c4",
      "fiasStreet": "",
      "address": "Владимирская обл, г Судогда, тер Район гаражей Ленина 44а",
      "region": "Владимирская",
      "city": "Судогда",
      "street": "",
      "house": "",
      "building": "",
      "room": ""
    },
    {
      "type": "Проживания",
      "country": "RUS",
      "postcode": "",
      "fiasRegion": "b8837188-39ee-4ff9-bc91-fcc9ed451bb3",
      "fiasCity": "469a6b26-cb42-4db7-8fe7-758b946956c4",
      "fiasStreet": "",
      "address": "Владимирская обл, г Судогда, тер Район гаражей Ленина 44а",
      "region": "Владимирская",
      "city": "Судогда",
      "street": "",
      "house": "",
      "building": "",
      "room": ""
    },
    {
      "type": "Почтовый",
      "country": "RUS",
      "postcode": ""
    }
  ]
}

```

```

    "fiasRegion": "b8837188-39ee-4ff9-bc91-fcc9ed451bb3",
    "fiasCity": "469a6b26-cb42-4db7-8fe7-758b946956c4",
    "fiasStreet": "",
    "address": "Владимирская обл, г Судогда, тер Район гаражей Ленина 44а",
    "region": "Владимирская",
    "city": "Судогда",
    "street": "",
    "house": "",
    "building": "",
    "room": ""
  }
],
"passport": {
  "type": "1",
  "series": "2222",
  "number": "222222",
  "regName": "г Санкт-Петербург, ул Ленина, д 22 литера А",
  "regDate": "26.02.2023",
  "regSubdivision": "222-222"
}
},
"beneficiaries": [
  {
    "firstname": "Олеся",
    "surname": "Бахтина",
    "patronymic": "Алексеевна",
    "name": "Бахтина Олеся Алексеевна",
    "position": "Директор",
    "inn": "333410315960",
    "snils": "538 862 254 29",
    "gender": "М",
    "placeOfBirth": "Омск",
    "residence": "RUS",
    "publicPerson": false,
    "birthDate": "01.09.1993",
    "sharePart": 0,
    "basisDocument": "1",
    "communications": [
      {
        "type": "Email",
        "number": "test@notamedia.ru"
      },
      {
        "type": "Мобильный",
        "number": "72222222223"
      }
    ]
  },
  {
    "type": "Регистрации",
    "country": "RUS",
    "postcode": "",
    "fiasRegion": "b8837188-39ee-4ff9-bc91-fcc9ed451bb3",
    "fiasCity": "469a6b26-cb42-4db7-8fe7-758b946956c4",
    "fiasStreet": "",
    "address": "Владимирская обл, г Судогда, тер Район гаражей Ленина 44а",
    "region": "Владимирская",
    "city": "Судогда",
    "street": "",
    "house": "",
    "building": "",
    "room": ""
  },
  {
    "type": "Проживания",
    "country": "RUS",
    "postcode": "",

```

```

"fiасRegion": "b8837188-39ee-4ff9-bc91-fcc9ed451bb3",
"fiасCity": "469a6b26-cb42-4db7-8fe7-758b946956c4",
"fiасStreet": "",
"address": "Владимирская обл, г Судогда, тер Район гаражей Ленина 44а",
"region": "Владимирская",
"city": "Судогда",
"street": "",
"house": "",
"building": "",
"room": ""
},
{
  "type": "Почтовый",
  "country": "RUS",
  "postcode": "",
  "fiасRegion": "b8837188-39ee-4ff9-bc91-fcc9ed451bb3",
  "fiасCity": "469a6b26-cb42-4db7-8fe7-758b946956c4",
  "fiасStreet": "",
  "address": "Владимирская обл, г Судогда, тер Район гаражей Ленина 44а",
  "region": "Владимирская",
  "city": "Судогда",
  "street": "",
  "house": "",
  "building": "",
  "room": ""
}
],
"passport": {
  "type": "1",
  "series": "2222",
  "number": "222222",
  "regName": " Владимирская обл, г Судогда, тер Район гаражей Ленина 44а",
  "regDate": "26.02.2023",
  "regSubdivision": "222-222"
}
},
{
  "firstname": "Анастасия",
  "surname": "Иванова",
  "patronymic": "Сергеевна",
  "name": "Иванова Анастасия Сергеевна",
  "position": "Директор",
  "inn": "582508305547",
  "snils": "41331922942",
  "gender": "M",
  "placeOfBirth": "г Екатеринбург",
  "residence": "RUS",
  "publicPerson": false,
  "birthDate": "01.05.1977",
  "sharePart": 0,
  "basisDocument": "1",
  "communications": [
    {
      "type": "Email",
      "number": "fehon78688@shbiso.com"
    },
    {
      "type": "Мобильный",
      "number": "+79999999999"
    }
  ]
},
"address": [
  {
    "type": "Регистрации",
    "country": "RUS",
    "postcode": "",
    "fiасRegion": "b8837188-39ee-4ff9-bc91-fcc9ed451bb3",
    "fiасCity": "469a6b26-cb42-4db7-8fe7-758b946956c4",

```



```

    },
    {
      "type": "Мобильный",
      "number": "72222222223"
    }
  ]
},
"financialReport": [
  {
    "code": "2110 Выручка",
    "date": "01.02.2023",
    "sum": 5000000
  },
  {
    "code": "2110 Выручка",
    "date": "01.01.2023",
    "sum": 5000000
  },
  {
    "code": "2110 Выручка",
    "date": "01.12.2022",
    "sum": 5000000
  },
  {
    "code": "2110 Выручка",
    "date": "01.11.2022",
    "sum": 5000000
  },
  {
    "code": "2110 Выручка",
    "date": "01.10.2022",
    "sum": 5000000
  },
  {
    "code": "2110 Выручка",
    "date": "01.09.2022",
    "sum": 5090000
  }
],
"documents": [
  {
    "documentType": "Credit_41_EN_Anketa",
    "documentFiles": [
      {
        "bankId": "TKFBKR",
        "fileId": 123322,
        "signatures": [
          {
            "fileId": 123322,
            "fileSize": 1,
            "fileName": "Анкета кредитной заявки Индивидуального предпринимателя
Тинькофф.docx.sig",
            "isDetached": true
          }
        ]
      },
      {
        "fileSize": 25268,
        "fileName": "Анкета кредитной заявки Индивидуального предпринимателя
Тинькофф.docx"
      }
    ]
  },
  {
    "documentType": "Credit_45_EN_PersonalDataAgreement",
    "documentFiles": [
      {
        "bankId": "TKFBKR",
        "fileId": 123322,
        "signatures": [

```

```

        {
          "fileId" : 123322,
          "fileSize": 1,
          "fileName": "Согласие на обработку персональных данных (от физ.лиц).docx.sig",
          "isDetached": true
        }
      ],
      "fileSize": 1822248,
      "fileName": "Согласие на обработку персональных данных (от физ.лиц).docx"
    }
  ]
},
{
  "documentType": "Account_57_EN_Samosertif",
  "documentFiles": [
    {
      "bankId": "TKFBKR",
      "fileId": 223504,
      "signatures": [
        {
          "fileId": 223505,
          "fileSize": 1,
          "fileName": "Анкета самосертификации.docx.sig",
          "isDetached": true
        }
      ]
    },
    {
      "fileSize": 34771,
      "fileName": "Анкета самосертификации.docx"
    }
  ]
},
{
  "documentType": "Credit_42_EN_BKIAgreement",
  "documentFiles": [
    {
      "bankId": "TKFBKR",
      "fileId": 223506,
      "signatures": [
        {
          "fileId": 223507,
          "fileSize": 1,
          "fileName": "Согласие на БКИ ИП Тинькофф.docx.sig",
          "isDetached": true
        }
      ]
    },
    {
      "fileSize": 1741421,
      "fileName": "Согласие на БКИ ИП Тинькофф.docx"
    }
  ]
},
{
  "documentType": "Credit_44_EN_PlaceProof",
  "documentFiles": [
    {
      "fileId": 223456,
      "signatures": [
        {
          "fileId": 223545,
          "fileSize": 1,
          "fileName": "test.pdf.sig",
          "isDetached": true
        }
      ]
    },
    {
      "fileSize": 36507,
      "fileName": "test.pdf"
    }
  ]
}
},

```

```

{
  "documentType": "Credit_55_EN_OwnersRights",
  "documentFiles": [
    {
      "fileId": 223534,
      "signatures": [
        {
          "fileId": 223268,
          "fileSize": 1,
          "fileName": "test.pdf.sig",
          "isDetached": true
        }
      ],
      "fileSize": 36507,
      "fileName": "test.pdf"
    }
  ]
},
{
  "documentType": "Credit_43_EN_Passport",
  "documentFiles": [
    {
      "fileId": 223578,
      "signatures": [
        {
          "fileId": 223595,
          "fileSize": 1,
          "fileName": "test.pdf.sig",
          "isDetached": true
        }
      ],
      "fileSize": 36507,
      "fileName": "test.pdf"
    }
  ]
},
{
  "documentType": "Credit_43_EN_Passport",
  "documentFiles": [
    {
      "fileId": 223654,
      "signatures": [
        {
          "fileId": 223543,
          "fileSize": 1,
          "fileName": "test.pdf.sig",
          "isDetached": true
        }
      ],
      "fileSize": 36507,
      "fileName": "test.pdf"
    }
  ]
},
{
  "documentType": "Credit_16_LE_License",
  "documentFiles": [
    {
      "fileId": 223578,
      "signatures": [
        {
          "fileId": 223533,
          "fileSize": 1,
          "fileName": "test.docx.sig",
          "isDetached": true
        }
      ],
      "fileSize": 12324,

```

```
        "fileName": "test.docx"
      }
    ],
  },
  {
    "documentType": "Credit_47_EN_account51",
    "documentFiles": [
      {
        "fileId": 223538,
        "signatures": [
          {
            "fileId": 223544,
            "fileSize": 1,
            "fileName": "test.xlsx.sig",
            "isDetached": true
          }
        ]
      },
      {
        "fileSize": 8488,
        "fileName": "test.xlsx"
      }
    ]
  },
  {
    "documentType": "Credit_46_EN_OSVPortfolio",
    "documentFiles": [
      {
        "fileId": 223553,
        "signatures": [
          {
            "fileId": 223556,
            "fileSize": 1,
            "fileName": "test.xlsx.sig",
            "isDetached": true
          }
        ]
      },
      {
        "fileSize": 8488,
        "fileName": "test.xlsx"
      }
    ]
  },
  {
    "documentType": "Credit_48_EN_CardAccount51",
    "documentFiles": [
      {
        "fileId": 223558,
        "signatures": [
          {
            "fileId": 223558,
            "fileSize": 1,
            "fileName": "ОКУД 0710002 OCH.xlsx.sig",
            "isDetached": true
          }
        ]
      },
      {
        "fileSize": 478579,
        "fileName": "ОКУД 0710002 OCH.xlsx"
      }
    ]
  },
  {
    "documentType": "Credit_49_EN_account60",
    "documentFiles": [
      {
        "fileId": 223560,
        "signatures": [
          {
            "fileId": 223561,
            "fileSize": 1,
            "fileName": "ОКУД 0710002 YCH (1).xlsx.sig",

```

```

        "isDetached": true
    }
    ],
    "fileSize": 447108,
    "fileName": "ОКУД 0710002 УСН (1).xlsx"
}
]
},
{
    "documentType": "Credit_50_EN_account62",
    "documentFiles": [
        {
            "fileId": 223564,
            "signatures": [
                {
                    "fileId": 223565,
                    "fileSize": 1,
                    "fileName": "ОКУД 0710002 ОСН (2).xlsx.sig",
                    "isDetached": true
                }
            ],
            "fileSize": 460542,
            "fileName": "ОКУД 0710002 ОСН (2).xlsx"
        }
    ],
    "documentType": "Credit_51_EN_account66",
    "documentFiles": [
        {
            "fileId": 223566,
            "signatures": [
                {
                    "fileId": 223567,
                    "fileSize": 1,
                    "fileName": "Структура_и_разбивка_мсп.рф_(1).xlsx.sig",
                    "isDetached": true
                }
            ],
            "fileSize": 86010,
            "fileName": "Структура_и_разбивка_мсп.рф_(1).xlsx"
        },
        {
            "fileId": 223568,
            "signatures": [
                {
                    "fileId": 223569,
                    "fileSize": 1,
                    "fileName": "test.xlsx.sig",
                    "isDetached": true
                }
            ],
            "fileSize": 8488,
            "fileName": "test.xlsx"
        }
    ],
    "documentType": "Credit_52_EN_account67",
    "documentFiles": [
        {
            "fileId": 223572,
            "signatures": [
                {
                    "fileId": 223526,
                    "fileSize": 1,
                    "fileName": "ОКУД 0710002 ОСН.xlsx.sig",
                    "isDetached": true
                }
            ]
        }
    ]
}
}
}

```

```

    },
    "fileSize": 478579,
    "fileName": "ОКУД 0710002 OCH.xlsx"
  }
]
},
{
  "documentType": "Credit_54_EN_yearReportFNS",
  "documentFiles": [
    {
      "fileId": 223527,
      "signatures": [
        {
          "fileId": 223528,
          "fileSize": 1,
          "fileName": "test.pdf.sig",
          "isDetached": true
        }
      ],
      "fileSize": 36507,
      "fileName": "test.pdf"
    }
  ]
}
],
"limit": 5,
"description": null
}
}

```

Схема и пример ответа (4*)

statusCode	string	required	код состояния
data	object	required	данные
data.type	string	required	тип ошибки
data.description	string	optiona 	текст ошибки

Коды ошибок

401	Unauthorized	некорректный логин или пароль
-----	--------------	-------------------------------

4.3. Подтверждение обработки получения сообщений.

Endpoint

/api/v1/commit/{commit}/	GET	для подтверждения обработки сообщения параметр commit из ответа на запрос заявки, запрос ответа на запрос документов
---------------------------------	------------	---

Параметр заголовка

x-auth-jwt-token	string	required	JWT
------------------	--------	----------	-----

Параметры запроса

code	string	required	код сообщения
------	--------	----------	---------------

Схема и пример ответа (200)

statusCode	string	required	код состояния
------------	--------	----------	---------------

Пример тела ответа (200)

```

{
  "statusCode": 200
}

```

Схема и пример ответа (4*)

statusCode	string	required	код состояния
data	object	required	данные
data.type	string	required	тип ошибки
data.description	string	optional	текст ошибки

Коды ошибок

401	Unauthorized	некорректный логин или пароль
-----	--------------	-------------------------------

4.4. Дополнительный запрос документов банком (+сообщение)
Endpoint

/api/v1/additionalRequest	POST	для отправки запроса документов
----------------------------------	-------------	--

Параметр заголовка

x-auth-jwt-token	string	required	JWT
------------------	--------	----------	-----

Параметры тела запроса

applicationId	string	required	идентификатор заявки в ЦП МСП
bankID	string	required	код банка
externalSystemId	string	required	идентификатор запроса в Банк
requestNote	string	required optional	запрос типа "сообщение"
documentRemarks	array	required optional	документы
documentRemarks.documentType	string	required optional	код документа, см. справочник
documentRemarks.remark	string	optional	сопроводительный текст к документу

Пример тела запроса
допзапрос документов

```
{
  "applicationId": "3A1B9622-D2D7-473C-AE3C-4876070B5DB0",
  "bankId": "MSPBKR",
  "externalSystemId": "1001",
  "documentRemarks": [
    {
      "documentType": "Account_14_LE_InfLetter",
      "remark": "Предоставить выписку за период с 01.01.2022 по 30.06.2022"
    }
  ]
}
```

допзапрос сообщение

```
{
  "applicationId": "3A1B9622-D2D7-473C-AE3C-4876070B5DB0",
  "bankId": "MSPBKR",
  "externalSystemId": "1001",
  "requestNote": "Просьба сообщить плановую выручку на 2024 год"
}
```

Схема и пример ответа (200)

statusCode	string	required	код состояния
------------	--------	----------	---------------

```
{
  "statusCode": 200
}
```

Схема и пример ответа (4*)

statusCode	string	required	код состояния
data	object	required	данные
data.type	string	required	тип ошибки
data.description	string	optional	текст ошибки

Коды ошибок

401	Unauthorized	некорректный логин или пароль
400	Application not found	заявка не найдена
400	Application in final status	заявка в финальном статусе
400	Request identifier is duplicated	запрос с таким номером уже существует

4.5. Запрос ответа на запрос документов
Endpoint

/api/v1/additionalRequest/response	GET	для получения ответа на запрос документов
---	------------	--

Параметр заголовка

x-auth-jwt-token	string	required	JWT
------------------	--------	----------	-----

Схема и пример ответа (200)

status	string	required	код состояния
data	object	required	данные
data.commit	string	required	состояние заявки
data.messages	array	required	список ответов
data.messages.applicationId	string	required	идентификатор заявки в ЦП МСП
data.messages.externalSystemId	string	required	идентификатор запроса в банке
data.messages.documentFile	array	required optional	файл документа
data.messages.documentFile.docu mentType	string	required	код документа
data.messages.documentFile.fileSi ze	integer	optional	размер файла
data.messages.documentFile.fileDa ta	string	required	ссылка на файл в ФХ
data.messages.documentFile.fileId	integer	required	Id файла
data.messages.documentFile.fileNa me	string	optional	имя файла
data.messages.documentFile.signe d	object	required	подписанные документы
data.messages.documentFile.signe d.fileSize	integer	optional	размер файла
data.messages.documentFile.signe d.fileData	string	required	ссылка на файл в ФХ
data.messages.documentFile.signe d.fileId	integer	required	Id файла
data.messages.documentFile.signe d.fileName	string	optional	имя файла
data.messages.documentFile.signe d.isDetached	boolean	optional	открепленная подпись
data.messages.message	string	optional	сообщение заемщика
data.limit	integer	required	ограничение количества ответов = 5
data.description	string	nullable	описание

Пример тела ответа
Тип запроса - запрос документов

```
{
  "status": 200,
  "data": {
    "commit": "23e4567-e89b-12d3-a456-426655440000",
    "messages": [
      {
        "applicationId": "3A1B9622-D2D7-473C-AE3C-4876070B5DB0",
        "externalSystemId": "1001",
        "documentFile": [
          {
            "documentType": "Account_14_LE_InfLetter",
```

```

        "fileSize": 15000,
        "fileId": 223567,
        "fileName": "example_file.pdf",
        "signed": {
            "fileSize": 15000,
            "fileId": 223568,
            "fileName": "example_file.pdf.sig"
            "isDetached": false
        }
    },
    {
        "documentType": "Credit_11_LE_OrderBuh",
        "fileSize": 15000,
        "fileId": 123322,
        "fileName": "example_file.pdf",
        "signed": {
            "fileSize": 15000,
            "fileId": 123321,
            "fileName": "example_file.pdf.sig"
        }
    }
]
},
"limit": 5,
"description": null
}
}

```

Тип запроса - сообщение

```

{
  "status": 200,
  "data": {
    "commit": "23e4567-e89b-12d3-a456-426655440000",
    "messages": [
      {
        "applicationId": "3A1B9622-D2D7-473C-AE3C-4876070B5DB0",
        "externalSystemId": "1001",
        "message": "Плановая выручка на 2024 год - 2 3456 789 руб."
      }
    ]
  }
}

```

Схема и пример ответа (4*)

parameter	type	required	description
statusCode	string	required	код состояния
data	object	required	данные
data.type	string	required	тип ошибки
data.description	string	optional	текст ошибки

Коды ошибок

code	description	message
401	Unauthorized	некорректный логин или пароль

4.6. Запрос изменения статуса заявки
Endpoint

url	method	description
/api/v1/credit/application/status	POST	для отправки статуса заявки кредита

Параметр заголовка

parameter	type	required	description
x-auth-jwt-token	string	required	JWT

Параметры тела запроса

parameter	type	required	description
applicationId	string	required	идентификатор заявки в ЦП МСП
bankID	string	required optional	ID банка
status	string	required	статус заявки см. справочник " статус заявки "

summ	integer	optional	сумма (является обязательный для статуса approved)
term	integer	optional	срок, месяцев (является обязательный для статуса approved)
integerinterestRate interestRate	integer	optional	процентная ставка в формате xx.xx (является обязательный для статуса approved)
offerPeriod	string	optional	срок действия предложения в формате "дд.мм.гггг" (в кавычках) (является обязательный для статуса approved)
rejectionReason	string	optional	причина отказа см. справочник " причина отказа "
accountAvailability	boolean	optional	клиент банка (для SSO)
authorizationMethod	string	optional	метод авторизации Банка (ссылка для авторизации по SSO по требованию банка)
clientManager	object	optional	персональный менеджер (является обязательным для статуса registered_manager, см. справочник " статус заявки ")
surname	string	optional	фамилия менеджера (является обязательным для статуса registered_manager, см. справочник " статус заявки ")
name	string	optional	имя менеджера(является обязательным для статуса registered_manager, см. справочник " статус заявки ")
patronymic	string	optional	отчество менеджера (является обязательным для статуса registered_manager, см. справочник " статус заявки ")
communications	array	optional	контакты менеджера (является обязательным для статуса registered_manager, см. справочник " статус заявки ")
type	string	optional	тип контакта (является обязательным для статуса registered_manager, см. справочник " статус заявки ")
value	string	optional	номер контакта (является обязательным для статуса registered_manager, см. справочник " статус заявки ")

Пример тела запроса

```
{
  "applicationId": "3A1B9622-D2D7-473C-AE3C-4876070B5DB0",
  "bankId": "MSPBKR",
  "status": "additional_request",
  "summ": 67000000,
  "term": 36,
  "offerPeriod": "07.06.2024",
```

```

"interestRate": 5.55,
"changeType": "change_state",
"clientManager": {
  "surname": "Иванов",
  "name": "Иван",
  "patronymic": "Иванович",
  "communications": [
    {
      "type": "email",
      "value": "test@test.ru"
    }
  ]
},
"isOpenAccount": false,
"rejectionReason": "19"
}

{
  "applicationId": "D9B166E5-8CA6-480D-AB1F-50FC1921A2D7",
  "bankId": "MSPBKR",
  "status": "approved",
  "summ": 67000000,
  "term": 36,
  "integererestRate": 3.00,
  "offerPeriod": "01.01.1900",
  "accountAvailability": true,
  "authorizationMethod":
  "http://front-test.smbfin.ru/rest/auth/msp/{D9B166E5-8CA6-480D-AB1F-50FC1921A2D7}"
}
    
```

Схема и пример ответа (200)

statusCode	string	required	код состояния
data	object	required	данные

```

{
  "statusCode": 200
}
    
```

Схема ответа (4*)

statusCode	string	required	код состояния
data	object	required	данные
data.type	string	required	тип ошибки
data.description	string	optional	текст ошибки

Коды ошибок

401	Unauthorized	некорректный логин или пароль
-----	--------------	-------------------------------

4.7. Запрос на получение банком файлов заявки
Endpoint

/api/v1/credit/application/file	POST	для получения файла заявки
/businessRest/credit/application/{applicationId}/downloadFile/{fileId}/		

Параметр заголовка

x-auth-jwt-token	string	required	JWT
------------------	--------	----------	-----

Параметры тела запроса

applicationId	string	required	идентификатор заявки в ЦП МСП
fileId	integer	required	Id файла

Пример тела запроса

```

{
  "applicationId": "3333",
  "fileId": 67875
}
    
```

Схема и пример ответа (200)

file	string	required	файл в бинарном виде
------	--------	----------	----------------------

Схема и пример ответа (4*)

statusCode	string	required	код состояния
data	object	required	данные
data.type	string	required	тип ошибки
data.description	string	optional	текст ошибки

Коды ошибок

401	Unauthorized	некорректный логин или пароль
400	File not found	файл не найден в файловом хранилище

При возникновении ошибок во время интеграционного взаимодействия необходимо в момент фиксации таких ошибок сообщить ответственному лицу Корпорации МСП с указанием кода и и текста ошибки.

4.8. Запрос изменения статуса доп запроса документов
Endpoint

/api/v1/additionalRequest/status	POST	для отправки статуса запроса документов
---	-------------	--

Параметр заголовка

x-auth-jwt-token	string	required	JWT
------------------	--------	----------	-----

Параметры тела запроса

applicationId	string	required	идентификатор заявки в ЦП МСП
externalSystemId	string	required	идентификатор запроса Банка
status	string	required	код статуса доп. запроса, см. справочник

Пример тела запроса

```
{
  "applicationId": "3A1B9622-D2D7-473C-AE3C-4876070B5DB0",
  "externalSystemId": "1001",
  "status": "MSPBKR"
}
```

Схема и пример ответа (200)

statusCode	string	required	код состояния
------------	--------	----------	---------------

```
{
  "statusCode": 200
}
```

Схема и пример ответа (4*)

statusCode	string	required	код состояния
data	object	required	данные
data.type	string	required	тип ошибки
data.description	string	optional	текст ошибки

Коды ошибок

401	Unauthorized	некорректный логин или пароль
400	Application not found	заявка не найдена
400	Request not found	запрос не найден

4.9. Запрос на принятие решения пользователем на предложение банка
Endpoint

/api/v1/credit/application/decision	GET	для получения подтверждения решения на кредит из ЦП МСП
--	------------	--

Параметр заголовка:

x-auth-jwt-token	string	required	JWT
------------------	--------	----------	-----

Параметры запроса:

limit	integer	optional	лимит сообщений
-------	---------	----------	-----------------

Схема и пример ответа (200)

status	string	required	код состояния
data	object	required	данные
data.messages	array	required	заявка
data.messages.object	object	optional	
data.messages.object.isOfferAccepted			предложение принято
data.messages.object.applicationId	boolean	required	идентификатор заявки в ЦП МСП
data.messages.contacts	array	optional	контакты по заявке
	objekt	required	руководители и лица с правом подписи
data.messages.object.contacts.leaders	array	required	контакты руководителей / лиц, имеющих право подписи ЮЛ (ФИО, контакты)
или data.messages.object.contacts.contacts	array	required	контакты руководителей / лиц, имеющих право подписи ИП (ФИО, контакты)
	objekt	required	руководитель или лицо с правом подписи для ЮЛ
data.messages.object.contacts.leaders.inn	string	required	ИНН
data.messages.object.contacts.leaders.name	string	required	ФИО
data.messages.object.contacts.leaders. communications	array	required	средство связи (основной телефон, email)
ИЛИ	objekt	required	руководитель или лицо с правом подписи для ИП
data.messages.object.contacts.contacts.inn	string	required	ИНН
data.messages.object.contacts.contacts.name	string	required	ФИО
data.messages.object.contacts.contacts. communications	array	required	средство связи (основной телефон, email)
	objekt	required	бенефициары
data.messages.object.contacts.beneficiaries	array	optional	контакты бенефициаров (ФИО, контакты)
	objekt	required	бенефициарный владелец
data.messages.object.contacts.beneficiaries.inn	string	required	ИНН
data.messages.object.contacts.beneficiaries.name	string	required	ФИО
data.messages.object.contacts.beneficiaries. communications	array	required	средство связи (основной телефон, email)
	objekt	required	контактные лица
data.messages.object.contacts.contact	array	required	основной контакт для связи (ФИО, контакты)
	objekt	required	контактное лицо
data.messages.object.contacts.contact.inn	string	required	ИНН
data.messages.object.contacts.contact.name	string	required	ФИО
data.messages.object.contacts.contact. communications	array	required	средство связи (основной телефон, email)
data.limit	string	required	ограничение кол-ва ответов
data.description	integer	optional	описание

Пример тела запроса

```
{
```

```

"statusCode": "200",
"data": {
  "messages": [
    {
      "applicationId": "D70FC73E-73E8-413A-A11C-77291347C140",
      "isOfferAccepted": "true",
      "contacts": [
        {
          "leaders": [
            {
              "inn": "1234567890",
              "name": "Иванов Иван Иванович",
              "communications": [
                {
                  "type": "почта",
                  "number": "1234@mail.net"
                },
                {
                  "type": "Мобильный телефон",
                  "number": "+7900000000"
                }
              ]
            }
          ]
        }
      ]
    },
    {
      "beneficiaries": [
        {
          "inn": "1234567890",
          "name": "Петров Петр Петрович",
          "communications": [
            {
              "type": "почта",
              "number": "5678@mail.net"
            },
            {
              "type": "Мобильный телефон",
              "number": "+7900000001"
            }
          ]
        }
      ]
    },
    {
      "inn": "1234567890",
      "name": "Владимиров Владимир Владимирович",
      "communications": [
        {
          "type": "почта",
          "number": "1234@mail.net"
        },
        {
          "type": "Мобильный телефон",
          "number": "+7900000002"
        }
      ]
    }
  ]
},
{
  "contact": [
    {
      "inn": "1234567890",
      "name": "Николаев Николай Николаевич",
      "communications": [
        {
          "type": "почта",
          "number": "1234@mail.net"
        }
      ]
    }
  ]
}

```

```

        "type": "Мобильный телефон",
        "number": "+7900000003"
      }
    ]
  },
  "limit": "5",
  "description": "null"
}
}

```

Схема и пример ответа (4*)

statusCode	integer	required	код состояния
data	object	required	данные
data.type	string	required	тип ошибки
data.description	string	optional	текст ошибки

Коды ошибок

401	Unauthorized	некорректный логин или пароль
-----	--------------	-------------------------------

4.10. Запрос банком на получение файлов дополнительного запроса

End point

/api/v1/additionalRequest/file	POST	для получения файла допзапроса
--------------------------------	------	--------------------------------

Параметр заголовка

x-auth-jwt-token	string	required	JWT
------------------	--------	----------	-----

Параметры тела запроса

applicationId	string	required	идентификатор заявки в ЦП МСП
externalSystemId	string	required	идентификатор запроса Банка
fileId	integer	required	Id файла

пример тела запроса

```

{
  "applicationId": "3333",
  "externalSystemId": "10101",
  "fileId": 67875
}

```

Схема и пример ответа (200)

file	string	required	файл в бинарном виде
------	--------	----------	----------------------

Схема и пример ответа (4*)

statusCode	integer	required	код состояния
data	object	required	данные
data.type	string	required	тип ошибки
data.description	string	optional	текст ошибки

Коды ошибок

401	Unauthorized	некорректный логин или пароль
400	File not found	файл не найден в файловом хранилище

4.11. Запрос обновления справочников (в разработке)

Коды справочников: см. [справочники](#)

Endpoint

api/v1/credit/guides/{code}	GET	Получение справочника
-----------------------------	-----	-----------------------

Параметры заголовка

x-auth-jwt-token	string	required	токен JWT
------------------	--------	----------	-----------

Параметры тела запроса

guide-code	test	required	код запрашиваемого справочника
------------	------	----------	--------------------------------

Пример тела запроса

```
{
  "limit": 10,
  "offset": 0
}
```

Пример тела ответа (200)

```
{
  "statusCode": 200,
  "data": {
    "message": "Success",
    "last_modified_date": "2023-12-29T10:23:31.701Z",
    "guide_data": [
      {
        "id": 1,
        "property1": "value1",
        "property2": "value2",
        "property3": "value3",
        "propertyN": "valueN"
      }
    ]
  }
}
```

Схема ответа (4*)

statusCode	integer	required	код состояния
data	object	required	данные
data.type	string	required	тип ошибки
data.description	string	optional	текст ошибки
Коды ошибок			
401	Unauthorized		некорректный логин или пароль
400	Not_found		справочника не найден

4.12. Метод авторизации по sso

Переменные в методе

\$portal	Домен контура МСП
\$client_id	Уникальный id приложения авторизации в системе МСП
\$secret_code	Уникальный код приложения авторизации в системе МСП
\$state	url на стороне банка партнера, обрабатывающий code полученный от МСП
\$code	Код первичной авторизации
\$access_token	Токен доступа
\$PHPSESSID	Идентификатор сеанса пользователя в куках

Описание метода

1. Пользователь авторизованный на портале МСП переходит по ссылке на ресурс банка партнера
2. Банк редирект на адрес [https://{ \\$portal }/oauth/authorize/?client_id={ \\$client_id }&state={ \\$state }](https://{ $portal }/oauth/authorize/?client_id={ $client_id }&state={ $state })
3. МСП редиректит юзера на url { \$state }?code={ \$code } Где \$state получен от банка на предыдущем шаге, а \$code сгенерирован МСП

Банк на этом этапе должен получить два параметра:

- \$code из get параметров запроса
- \$PHPSESSID из куки пользователя

4. Банк отправляет запрос по адресу:

[https://{ \\$portal }/oauth/token/?grant_type=authorization_code&client_id={ \\$client_id }&client_secret={ \\$secret_code }&code={ \\$code }](https://{ $portal }/oauth/token/?grant_type=authorization_code&client_id={ $client_id }&client_secret={ $secret_code }&code={ $code })

- К запросу прикрепляется кука \$PHPSESSID
- В ответ банк получает json из которого получает \$access_token

Схема и пример ответа (200)

access_token	string	required	токен аутентификации
expires	integer	required	срок действия токена в формате Unix timestamp
expires_in	integer	required	срок действия токена в секундах

scope	string	required	область доступ
domain	string	required	домен, к которому привязан токен
server_endpoint	string	required	корневой URL для запросов к API
status	string	required	статус токена
client_endpoint	string	required	URL для запросов к API от имени клиента
member_id	string	required	идентификатор участника
user_id	integer	required	идентификатор пользователя в ЦП МСП
refresh_token	string	required	токен обновления

Пример тела ответа

```
{
  "access_token": "86380d660057522a00533b47000005d0000003dddb042ee6b6c600910177acea8649ee",
  "expires": 1712142470,
  "expires_in": 3600,
  "scope": "app",
  "domain": "test.smbn.ru",
  "server_endpoint": "https://oauth.bitrix.info/rest/",
  "status": "L",
  "client_endpoint": "https://test.smbn.ru/rest/",
  "member_id": "daccfaf52dbe7fb4bea6f58650b69013",
  "user_id": 1488,
  "refresh_token": "76b734660057522a00533b47000005d0000003d48007977677c8dffe121c5d86c2467f"
}
```

5. Банк отправляет POST запрос по адресу `https://{portal}/rest/nota.rest.getUser?auth={access_token}`
В ответ банк получает json с информацией о пользователе

Схема и пример ответа (4*)

personal_phone	string	required	телефон пользователя
email	integer	required	электронная почта пользователя
user_id	integer	required	идентификатор пользователя на ЦП МСП
user_inn	string	required	инн пользователя
user_snils	string	required	снилс пользователя
user_companies	object	required	компании пользователя
company_data	array	required	данные компаний
company_data.id	string	required	идентификатор компании в ЦП МСП
company_data.uf_inn	string	required	инн компании
company_data.uf_ogrnip	string	optional	ОГРНИП
company_data.uf_ogrn	string	optional	ОГРН
roles	object	required	роли пользователя
roles.esia	boolean	optional	авторизован через ЕСИА
roles.yandex	boolean	optional	авторизован через Яндекс
roles.vk	boolean	optional	авторизован через ВКонтакте
roles.smsp	boolean	optional	субъект МСП
roles.kmsp	boolean	optional	
time	object		параметры сессии
time.start	integer	required	начало сессии в формате Unix timestamp
time.finish	integer	required	финал сессии в формате Unix timestamp
time.duration	integer	required	продолжительность сессии в формате Unix timestamp
time.processing	integer	required	обработка в секундах
time.date_start	string	required	дата и время начала в ISO 8601
time.date_finish	string	required	дата и время окончания в ISO 8601

Пример тела ответа

```
{
  "result": {
    "response": {
      "personal_phone": "7(912)172-35-46",
      "email": "a.kalmykova@notamedia.ru",
      "user_id": "1488",
      "user_inn": "525980964373",
      "user_snils": "00021012999",
      "user_companies": {
        "company_data": [
          {
            "id": "695",
            "uf_inn": "1657194650",
            "uf_ogrnip": null,
            "uf_ogrn": "1151690031790"
          },
          {
            "id": "1376616",
            "uf_inn": "525980964373",
            "uf_ogrnip": null,
            "uf_ogrn": "317527500132224"
          }
        ]
      },
      "roles": {
        "esia": "n",
        "yandex": "n",
        "vk": "n",
        "smsp": "y",
        "kmsp": "n"
      }
    },
    "time": {
      "start": 1712138879.195965,
      "finish": 1712138884.018773,
      "duration": 4.822808027267456,
      "processing": 2.9173011779785156,
      "date_start": "2024-04-03T13:07:59+03:00",
      "date_finish": "2024-04-03T13:08:04+03:00"
    }
  }
}
```

5. Справочники

5.1. Цель кредитования (guide-code: CreditPurpose)

код	название
1	пополнение оборотных средств
2	инвестиционное кредитование
3	на развитие бизнеса
4	SPV
5	стартап

5.2. Форма кредита (внутренний справочник)

код	название
1	кредит
2	кредитная линия с лимитом задолженности
3	кредитная линия с лимитом выдачи

5.3. Налоговый режим (guide-code: Tax)

код	название
ЕНВД	единый налог на вмененный доход
ЕСХН	единый сельскохозяйственный налог
НПД	специальный налоговый режим для самозанятых граждан (Налог на профессиональный доход)
ОСН	общая система налогообложения
Патент	патент
УСН	упрощенная система налогообложения

код	название
АУСН	автоматизированная упрощенная система налогообложения

5.4. Право пользования (guide-code: RightUseProp)

код	название
1	собственность
2	аренда
3	субаренда

5.5. Пол (внутренний справочник)

код	название
М	мужской
Ж	женский

5.6. Тип средства связи Физ. лица (внутренний справочник)

код	название
email	адрес электронной почты
мобильный	мобильный телефон
рабочий	рабочий телефон
сайт компании	сайт компании

5.7. Тип средства связи Юр. лица (внутренний справочник)

код	название
web	web
телефон	основной телефон
факс	факс
email	адрес электронной почты
сайт компании	сайт компании

5.8. Тип адреса (внутренний справочник)

код	название
юридический	юридический адрес
фактический	фактический адрес
регистрации2	адрес регистрации из Устава
регистрации	адрес регистрации
проживания	адрес проживания

5.9. Тип документа, удостоверяющего личность гражданина РФ (guide-code: DocumentType)

код	название
1	Паспорт гражданина РФ

5.10. Орган управления (guide-code: GovType)

код	название	тип
1	общее собрание акционеров	высший орган управления
2	общее собрание участников	высший орган управления
3	общее собрание членов кооператива	высший орган управления
4	наблюдательный совет	коллегиальный орган управления
5	правление	коллегиальный орган управления
6	совет директоров	коллегиальный орган управления
8	генеральный директор	ЕИО
9	директор	ЕИО
10	председатель	ЕИО
11	председатель правления	ЕИО
12	управляющая организация	ЕИО
7	иное	все

5.11. Классификатор (внутренний справочник)

код	название
ОКОПФ	общероссийский классификатор организационно-правовых форм
ОКФС	общероссийский классификатор форм собственности
ОКОГУ	общероссийский классификатор органов государственной власти и управления
ОКВЭД	общероссийский классификатор видов экономической деятельности
ОКПО	общероссийский классификатор предприятий и организаций
ОКАТО	общероссийский классификатор административно-территориальных образований

5.12. Документ
<https://docs.google.com/spreadsheets/d/1vIN0OtoFLcl4AvWMX57NiIrFolpKZepvzCYAig-1h08/edit#gid=0>
5.13. Основной вид деятельности самозанятого физ. лица

код	название
99	услуги иные виды услуг, установленные законом субъекта Российской Федерации
1	услуги по присмотру и уходу за детьми, больными лицами, лицами, достигшими возраста 80 лет, а также иными лицами, нуждающимися в постоянном постороннем уходе по заключению медицинской организации
2	услуги по репетиторству
3	услуги по уборке жилых помещений, ведению домашнего хозяйства

5.14. Прочие вопросы (внутренний справочник)

код	название	процесс	тип контрагента	ответ
ВопросКредит01ЮЛ	Ваш единоличный исполнительный орган (ЕИО) организации находится по адресу регистрации, указанному в ЕГРЮЛ?	выдача кредита	Юр. лицо	да нет
ВопросКредит01ИП	Ваш единоличный исполнительный орган (ЕИО) организации находится по адресу регистрации, указанному в ЕГРИП?	выдача кредита	ИП	да нет
ВопросКредит02ЮЛ	Являетесь ли вы или ваша компания участником промышленных, банковских, финансовых групп?	выдача кредита	Юр. лицо	да нет
ВопросКредит03ЮЛ	Осуществляете ли вы деятельность, связанную с благотворительностью или иным видом нерегулируемой	выдача кредита	Юр. лицо	да нет
ВопросКредит03ИП	Осуществляете ли вы деятельность, связанную с благотворительностью или иным видом нерегулируемой некоммерческой деятельности?	выдача кредита	ИП	да нет
ВопросКредит04ЮЛ	Осуществляете ли вы деятельность, связанную с интенсивным оборотом наличности (в том числе оказание услуг в сфере розничной торговли, общественного питания, розничная торговля горючим на бензоколонках и газозаправочных станциях)?	выдача кредита	Юр. лицо	да нет
ВопросКредит05ЮЛ	Осуществляете ли вы деятельность, связанную с производством оружия, или посредничество по реализации оружия?	выдача кредита	Юр. лицо	да нет
ВопросКредит06ЮЛ	Совершаете ли вы сделки с драгоценными металлами, драгоценными камнями, ювелирными изделиями, содержащими драгоценные металлы и драгоценные камни, ломом таких изделий?	выдача кредита	Юр. лицо	да нет
ВопросКредит07ЮЛ	Осуществляете ли вы сделки с недвижимым имуществом или посреднические услуги при совершении сделок с недвижимым имуществом?	выдача кредита	Юр. лицо	да нет
ВопросКредит08ЮЛ	Осуществляете ли вы деятельность, связанную с организацией и (или) содержанием тотализаторов, игорных заведений (казино, букмекерских контор и других) либо организацией и (или) проведением лотерей, тотализаторов (взаимных пари), и иных основанных на риске игр, в том числе в электронной форме?	выдача кредита	Юр. лицо	да нет
ВопросКредит09ЮЛ	Осуществляете ли вы деятельность, связанную с реализацией (в том числе комиссионной) антиквариата, мебели, легковых транспортных средств?	выдача кредита	Юр. лицо	да нет
ВопросКредит10ЮЛ	Являетесь ли вы, ваш представитель, выгодоприобретатель, бенефициарный владелец, акционер или участник руководителем или учредителем общественной или религиозной организации (объединения), благотворительного фонда, иностранной некоммерческой неправительственной организации, ее филиала или представительства, осуществляющих свою деятельность на территории РФ?	выдача кредита	Юр. лицо	да нет
ВопросКредит11ЮЛ	Подтверждаете ли вы отсутствие просроченной (неурегулированной) задолженности по начисленным налогам, сборам, соответствующим пеням и штрафам, иным обязательным платежам в бюджеты бюджетной	выдача кредита	Юр. лицо	да нет

код	название	процесс	тип контрагента	ответ
	системы Российской Федерации и в государственные внебюджетные фонды, по заработной плате перед работниками, очереди неисполненных в срок распоряжений к расчетным счетам /приостановлений проведения операций по расчетным счетам?			
ВопросКредит11ИП	Верно ли утверждение о том, что у вас отсутствует просроченная (неурегулированная) задолженность по начисленным налогам, сборам, соответствующим пеням и штрафам, иным обязательным платежам в бюджеты бюджетной системы Российской Федерации и в государственные внебюджетные фонды, по заработной плате перед работниками, очереди неисполненных в срок распоряжений к расчетным счетам /приостановлений проведения операций по расчетным счетам?	выдача кредита	ИП	да нет
ВопросКредит12ЮЛ	Действует ли ваша компания в пользу выгодоприобретателя?	выдача кредита	Юр. лицо	да нет
ВопросКредит12ИП	Действуете ли вы в пользу выгодоприобретателя?	выдача кредита	ИП	да нет
ВопросКредит13ЮЛ	Укажите рейтинг компании (при наличии), присвоенный международным (Moody's Investors Service, Standard & Poor's или Fitch Ratings) или национальным рейтинговым агентством	выдача кредита	Юр. лицо	текст
ВопросКредит14ЮЛ	Является ли кто-то из бенефициарных владельцев налоговым резидентом иностранного государства?	выдача кредита	Юр. лицо	да нет
ВопросКредит14ИП	Являетесь ли вы налоговым резидентом иностранного государства или не являетесь налоговым резидентом ни одного из государств?	выдача кредита	ИП	да нет
ВопросКредит18ИП	Планируете ли вы денежные переводы в пользу нерезидентов в рамках внешнеторговых контрактов, предусматривающих ввоз запрещенной сельскохозяйственной продукции, сырья и продовольствия в РФ в период действия запрета (Запрет установлен Указом Президента РФ от 06.08.2014 № 560 «О применении отдельных специальных экономических мер в целях обеспечения безопасности Российской Федерации»)	выдача кредита	ИП	да нет
ВопросКредит19ИП	Укажите основные источники дохода	выдача кредита	ИП	текст
ВопросКредит20ИП	Укажите среднегодовой доход (в рублях)	выдача кредита	ИП	сумма
ВопросКредит30ЮЛ	Имеется ли существенная по суммам и/или срокам текущая картотека неоплаченных расчетных документов к банковским счетам Заемщика	выдача кредита	Юр. лицо	да нет
ВопросКредит30ИП	Имеется ли существенная по суммам и/или срокам текущая картотека неоплаченных расчетных документов к банковским счетам Заемщика	выдача кредита	ИП	да нет
ВопросКредит31ЮЛ	Имеются ли скрытые потери (например, неликвидные запасы готовой продукции и/или требования, безнадежные к взысканию) в размере, равном или превышающем 25 процентов чистых активов Заемщика	выдача кредита	Юр. лицо	да нет
ВопросКредит31ИП	Имеются ли скрытые потери (например, неликвидные запасы готовой продукции и/или требования, безнадежные к взысканию) в размере, равном или превышающем 25 процентов чистых активов Заемщика	выдача кредита	ИП	да нет

код	название	процесс	тип контрагента	ответ
ВопросКредит32ЮЛ	Имеются ли случаи неисполнения / два и более случаев исполнения Заемщиком обязательств по иным договорам с финансирующей организацией с нарушением сроков, предусмотренных договорами, общей продолжительностью от 5 до 30 календарных дней или единичный случай исполнения с нарушением сроков продолжительностью более чем на 30 календарных дней за последние 180 календарных дней либо прекращение Заемщиком обязательств по иным договорам с финансирующей организацией предоставлением взамен исполнения обязательства отступного в форме имущества, которое не реализовано финансирующей организацией в течение 180 календарных дней или более, а также при условии, что совокупная величина указанных обязательств превышает 100 000,00 (Сто тысяч) рублей	выдача кредита	Юр. лицо	да нет
ВопросКредит32ИП	Имеются ли случаи неисполнения / два и более случаев исполнения Заемщиком обязательств по иным договорам с финансирующей организацией с нарушением сроков, предусмотренных договорами, общей продолжительностью от 5 до 30 календарных дней или единичный случай исполнения с нарушением сроков продолжительностью более чем на 30 календарных дней за последние 180 календарных дней либо прекращение Заемщиком обязательств по иным договорам с финансирующей организацией предоставлением взамен исполнения обязательства отступного в форме имущества, которое не реализовано финансирующей организацией в течение 180 календарных дней или более, а также при условии, что совокупная величина указанных обязательств превышает 100 000,00 (Сто тысяч) рублей	выдача кредита	ИП	да нет
ВопросКредит33ЮЛ	Имеется ли не предусмотренная планом развития Заемщика (бизнес-планом), согласованным с финансирующей организацией, убыточная деятельность Заемщика, приведшая к существенному (25 процентов и более) снижению его чистых активов по сравнению с их максимально достигнутым уровнем в течение последних двенадцати месяцев (а для Заемщиков, с даты регистрации которых прошло менее одного года, - по сравнению с их максимально достигнутым уровнем за период деятельности Заемщика)	выдача кредита	Юр. лицо	да нет
ВопросКредит33ИП	Имеется ли не предусмотренная планом развития Заемщика (бизнес-планом), согласованным с финансирующей организацией, убыточная деятельность Заемщика, приведшая к существенному (25 процентов и более) снижению его чистых активов по сравнению с их максимально достигнутым уровнем в течение последних двенадцати месяцев (а для Заемщиков, с даты регистрации которых прошло менее одного года, - по сравнению с их максимально достигнутым уровнем за период деятельности Заемщика)	выдача кредита	ИП	да нет
ВопросКредит34ЮЛ	Имеются ли факты предоставления клиентом в налоговые органы формы №1 «Бухгалтерский баланс», с нулевыми значениями по разделам баланса «Оборотные активы» и «Краткосрочные обязательства» при условии существенных	выдача кредита	Юр. лицо	да нет

код	название	процесс	тип контрагента	ответ
	оборотов денежных средств по банковским счетам Клиента, открытым в финансирующей организации, за последние 180 календарных дней			
ВопросКредит34ИП	Имеются ли факты предоставления клиентом в налоговые органы формы №1 «Бухгалтерский баланс», с нулевыми значениями по разделам баланса «Оборотные активы» и «Краткосрочные обязательства» при условии существенных оборотов денежных средств по банковским счетам Клиента, открытым в финансирующей организации, за последние 180 календарных дней	выдача кредита	ИП	Да Нет
ВопросКредит40ЮЛ	Является ли Ваша Организация органом государственной власти, иными государственными органами местного самоуправления?	выдача кредита	Юр. лицо	да нет
ВопросКредит41ЮЛ	Является ли Ваша Организация учреждением, находящимся в ведении органов государственной власти, иных государственных органов, органов местного самоуправления?	выдача кредита	Юр. лицо	да нет
ВопросКредит42ЮЛ	Является ли Ваша Организация государственным внебюджетным фондом?	выдача кредита	Юр. лицо	да нет
ВопросКредит43ЮЛ	Является ли Ваша Организация организацией, в которой РФ/Субъекты РФ/Муниципальные образования имеют более 50% акций (долей) в капитале?	выдача кредита	Юр. лицо	да нет
ВопросКредит44ЮЛ	Является ли Ваша Организация эмитентом ценных бумаг, допущенных к организованному торгам, которые раскрывают информацию в соответствии с законодательством Российской Федерации о ценных бумагах?	выдача кредита	Юр. лицо	да нет
ВопросКредит45ЮЛ	Является ли ваша организация: - хозяйственным обществом, имеющим стратегическое значение для оборонно-промышленного комплекса и безопасности Российской Федерации, или обществом, находящимся под их прямым или косвенным контролем, - федеральным унитарным предприятием, имеющим стратегическое значение для оборонно-промышленного комплекса и безопасности Российской Федерации, или хозяйственным обществом, находящимся под их прямым или косвенным контролем - государственной корпорацией - государственной компанией - публично-правовой компанией.	выдача кредита	Юр. лицо	да нет
ВопросКредит46ЮЛ	Являетесь ли Вы, Ваш представитель, выгодоприобретатель, бенефициарный владелец, акционер или участник, руководителем или учредителем общественной или религиозной организации (объединения), благотворительного фонда, иностранной некоммерческой неправительственной организации, ее филиала или представительства, осуществляющих свою деятельность на территории РФ?	выдача кредита	Юр. лицо	да нет

код	название	процесс	тип контрагента	ответ
ВопросКредит47ЮЛ	Подтверждаете ли осуществление выплат сотрудникам организации в размере, превышающим официальный прожиточный минимум, установленный в субъекте Российской Федерации по месту регистрации, в расчете на одного сотрудника?	выдача кредита	Юр. лицо	да нет
ВопросКредит48ЮЛ	Имеется ли у организации задолженность по выплате заработной платы перед сотрудниками?	выдача кредита	Юр. лицо	да нет
ВопросКредит48.1ЮЛ	Укажите сумму задолженности по заработной плате (если отсутствует оставьте поле пустым)	выдача кредита	Юр. лицо	число
ВопросКредит49ЮЛ	Подтверждаете ли нахождение исполнительного органа (ЕИО) по адресу юридического лица?	выдача кредита	Юр. лицо	да нет

5.15. Статус доп. запроса (внутренний справочник)

код	название
work	В работе
response_prepared	Подготовлен ответ
response_sent	Отправлен ответ
completed	завершен
error	ошибка

5.16. Тип доп. запроса (внутренний справочник)

код	название
request_documents	Запрос документов
request_message	Запрос сообщение

5.17. Статус заявки на кредит новый справочник (guide-code: AnswerCreditApplicationState)

код	название	описание
registered	На рассмотрении	заявка передана в банк из ЦП МСП
additional_request	Предоставьте информацию	сделан запрос дополнительных документов банком
registered_manager	На рассмотрении	назначен менеджер банком
error	Ошибка	ошибка при отправке заявки
refused	Отказ Банка	отказ от рассмотрения, включая истечение срока предложения, принято отрицательное решение банком
cancelled	Отказ Клиента	отказ клиента от подписания кредитного договора
approved	Одобрена	принято положительное решение банком
agreement	Подписание	клиент принял предложение банка
issued	Выдача	кредитный договор подписан Клиентом и Банком

5.18. Основание деятельности (guide-code: BasisActivity)

код	название
1	Устав
2	Доверенность
3	Решение УО
4	Выписка из ЕГРЮЛ
5	Выписка из ЕГРИП

5.19. Кредитные организации

код	название
MSPBKR	МСП Банк
MyFi	MyFi
AO_ALFA_BANK	АЛЬФА-БАНК
RLTBKR	Реалист

5.20. Категория Субъекта МСП (guide-code: MspCategory)

код	название
среднее	среднее предприятие

малое	малое предприятие
микро	микропредприятие

5.21. Причины отказа Банка (guide-code: LoanReasonRefusal)

код	название
10	Отрицательное значение основных финансовых показателей, либо их отрицательная динамика
11	Высокая кредитная нагрузка
12	Отказ по БКИ
13	Отрицательная кредитная история ЮЛ, ИП, учредителя ЮЛ
14	Отрицательная деловая репутация
15	Наличие ЮЛ, ИП в реестре недобросовестных поставщиков
16	Судебные разбирательства
17	Исполнительные производства в существенном размере
18	Истечение срока жизни заявки
19	Не дозвонились до клиента

5.22. Тип гражданства (guide-code: CitizenshipType)

код	название
citizen	Гражданин РФ
foreign_citizen	Иностранное гражданство
without_citizenship	Лицо без гражданства

5.23. Тип документа, удостоверяющего личность лица иностранного гражданина или лица без гражданства (guide-code: ForeignCitizenIdentityDocument)

иностранного гражданина

код	название
11	Паспорт иностранного гражданина
12	Иной документ, установленный федеральным законом или признаваемый в соответствии с международным договором РФ в качестве документа, удостоверяющего личность иностранного гражданина

5.24. Тип документа, удостоверяющего личность лица иностранного гражданина или лица без гражданства (guide-code: WithoutCitizenIdentityDocument)

лица без гражданства

код	название
21	Документ, выданный иностранным государством и признаваемый в соответствии с международным договором РФ в качестве документа, удостоверяющего личность лица без гражданства
22	Временное удостоверение личности лица без гражданства в РФ
23	Разрешение на временное проживание
24	Иные документы, предусмотренные федеральным законом или признаваемые в соответствии с международным договором РФ в качестве документов, удостоверяющих личность лица без гражданства
25	Удостоверение личности отдельных категорий лиц, находящихся на территории РФ, подавших заявление о признании гражданами РФ или о приеме в гражданство РФ
26	Удостоверение личности лица, признанного беженцем
27	Удостоверение личности лица, ходатайствующего о признании беженцем на территории РФ
28	Удостоверение личности лица, получившего временное убежище на территории РФ
29	Вид на жительство

5.25. Тип документа на право пребывания (проживания) на территории Российской Федерации (guide-code: ResidencePermit)

иностранного гражданина

код	название
1	Вид на жительство (для лиц без гражданства, если они постоянно проживают на территории Российской Федерации)
2	Разрешение на временное проживание (для лиц без гражданства)
3	Иные документы, предусмотренные федеральными законами или признаваемые в соответствии с международным договором Российской Федерации в качестве документов, удостоверяющих личность лица без гражданства
4	Свидетельство о рассмотрении ходатайства о признании лица беженцем
5	Удостоверение беженца
6	Удостоверение вынужденного переселенца
7	Миграционная карта

8	Иной документ, подтверждающий в соответствии с законодательством Российской Федерации право иностранного гражданина на пребывание (проживание) в Российской Федерации
9	Свидетельство о предоставлении временного убежища на территории Российской Федерации
10	Справка о рассмотрении заявления о предоставлении временного убежища